

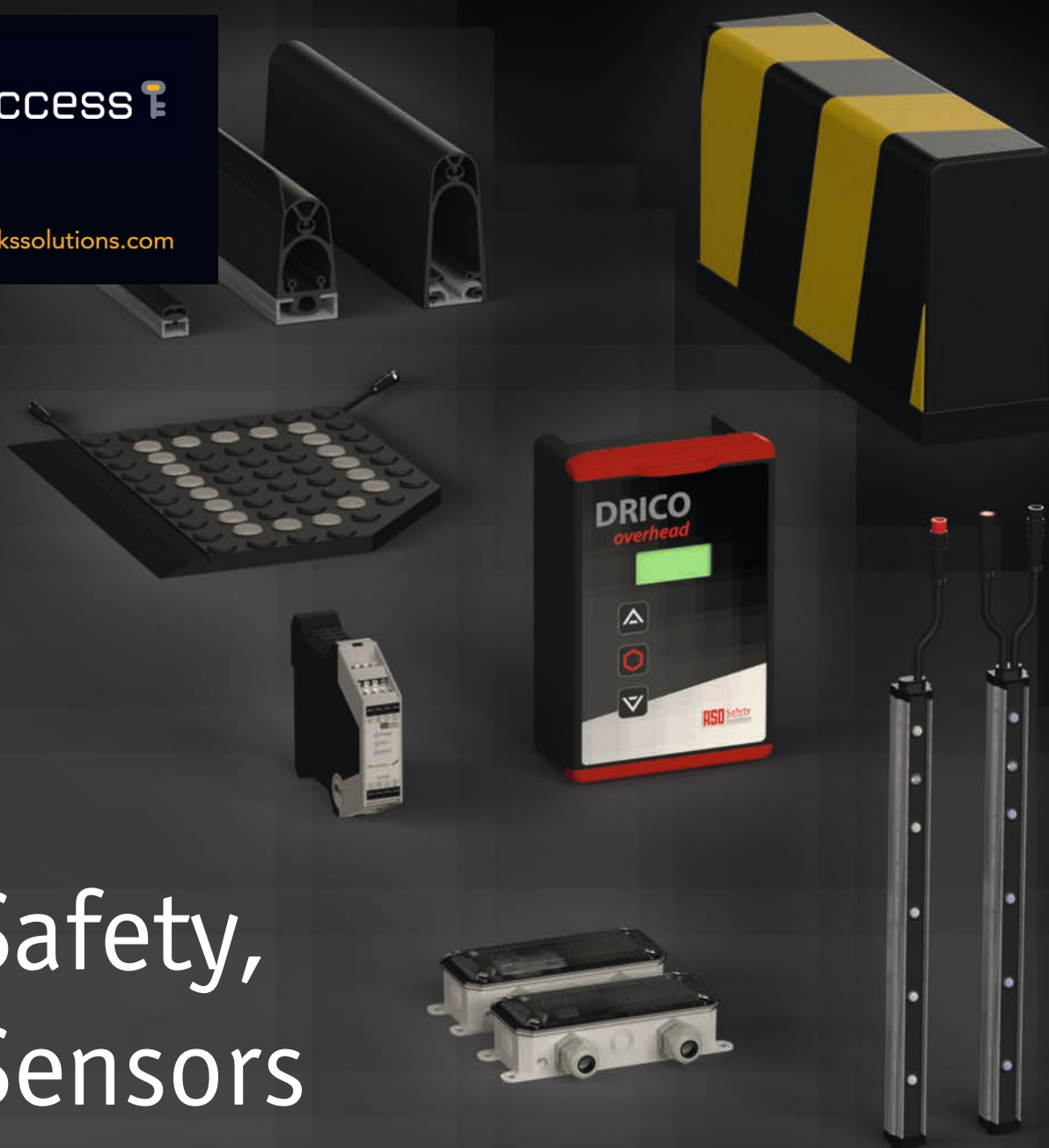

www.maurikssolutions.com



Safety, Sensors & Controls

ASO GmbH

Produktkatalog 2023
Product Catalogue 2023



Gültig ab 01. Mai 2023
Valid from 01. May 2023

ASO Produktmarken

ASO Product Brands

SENTIR®
edge

ASO Sicherheitskontaktleisten
ASO Safety Contact Edges

8

Bestellschlüssel
Order Key

9

Beschreibung SENTIR *edge*
Description SENTIR *edge*

10-29

SENTIR *edge* Serie
SENTIR *edge* Series

30-35

Kontaktstecker KS
Contact Plug KS

36-37

Aufsatzpuffer AP
Stoppers AP

38-39

Aluminiumleiste AL
Aluminium Rail AL

40-41

SENTIR *edge* Zubehör
SENTIR *edge* Accessories

SENTIR®
bumper

ASO Sicherheitskontaktpuffer
ASO Safety Contact Bumpers

42

Bestellschlüssel
Order Key

43

Beschreibung SENTIR *bumper*
Description SENTIR *bumper*

44-45

SENTIR *bumper* Serie
SENTIR *bumper* Series

SENTIR®
mat

ASO Sicherheitskontaktmatten
ASO Safety Contact Mats

46

Bestellschlüssel
Order Key

47

Beschreibung SENTIR *mat*
Description SENTIR *mat*

48-50

SENTIR *mat* Serie
SENTIR *mat* Series

51-53

SENTIR *mat* Zubehör
SENTIR *mat* Accessories

LISENS®
grid

ASO Lichtgitter
ASO Light Curtains

54

Bestellschlüssel
Order Key

54-55

LISENS *grid* Serie
LISENS *grid* Series

54-55

LISENS *grid* Zubehör
LISENS *grid* Accessories

STEPTU

ASO Fußschalter
ASO Foot Switches

53

STEPTU Serie
STEPTU Series

ELMON®
relay

ASO Sicherheitsschaltgeräte
ASO Safety Relays

56
Bestellschlüssel
Order Key

57-60
ELMON *relay* Serie
ELMON *relay* Series

ELMON®
inductive

ASO Induktive
Signalübertragungssysteme
ASO Inductive
Signal Transmission Systems

61-62
Bestellschlüssel
Order Key

63-65
ELMON *inductive* Serie
ELMON *inductive* Series

66-67
ELMON *inductive* Zubehör
ELMON *inductive* Accessories

ELMON®
wicom

ASO Drahtlose
Signalübertragungssysteme
ASO Wireless
Signal Transmission Systems

68
Bestellschlüssel
Order Key

69-70
ELMON *wicom* Serie
ELMON *wicom* Series

DRICO®

ASO Torsteuerungen
ASO Drive Controls

71
DRICO Bestellschlüssel
Order DRICO

72-73
DRICO Serie
DRICO Series

74-75
DRICO Zubehör
DRICO Accessories

Allgemeine Informationen
General Information

76-77
ASO GmbH - Lieferhinweise und AGB
ASO GmbH - General Delivery Information and Business Terms and Conditions

78-79
ASO-Ansprechpartner
ASO-Contacts

LISENS[®]
grid

SENTIR[®]
bumper

SENTIR[®]
bumper

SENTIR[®]
edge

Anwendungen Applications



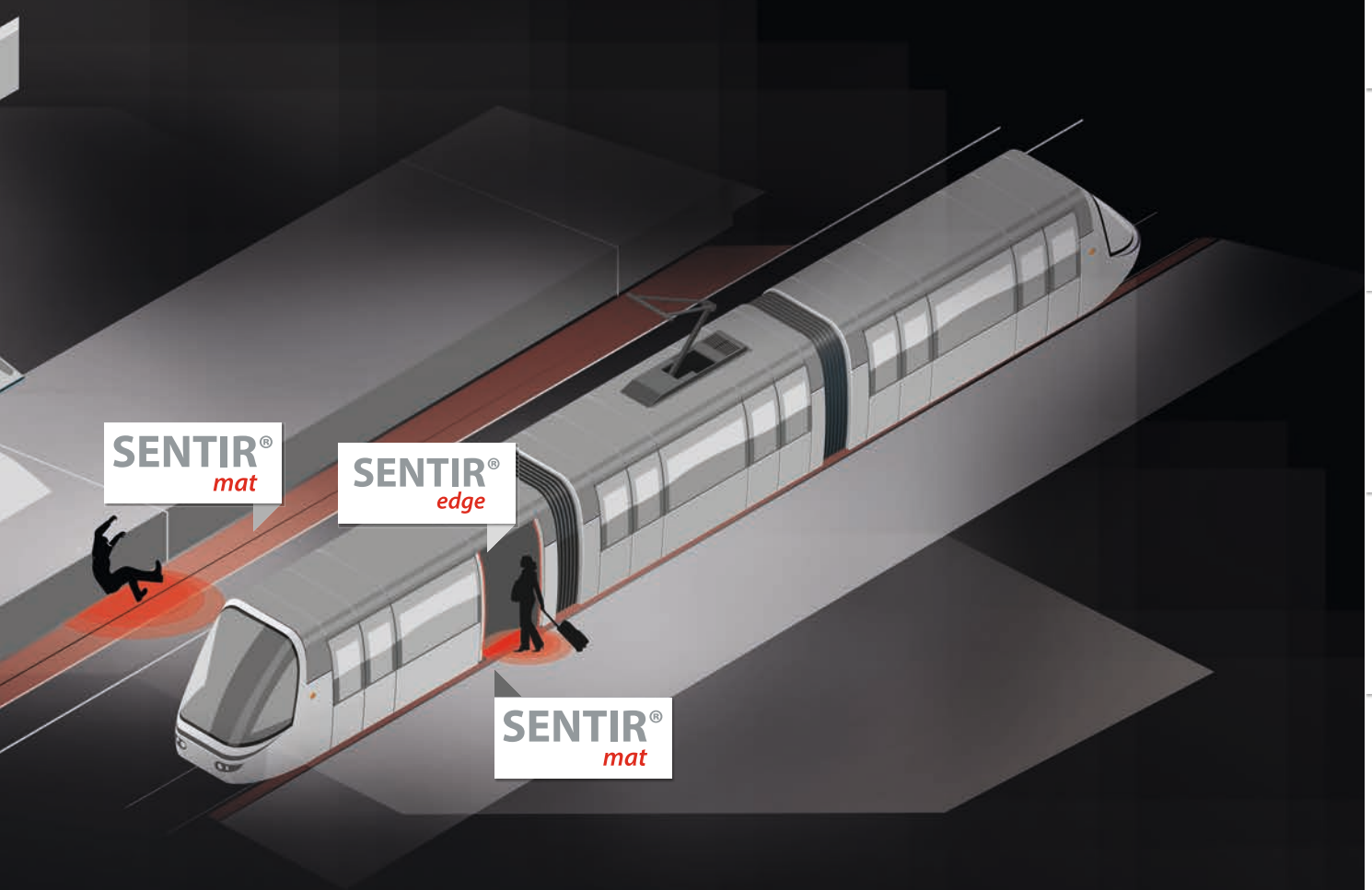
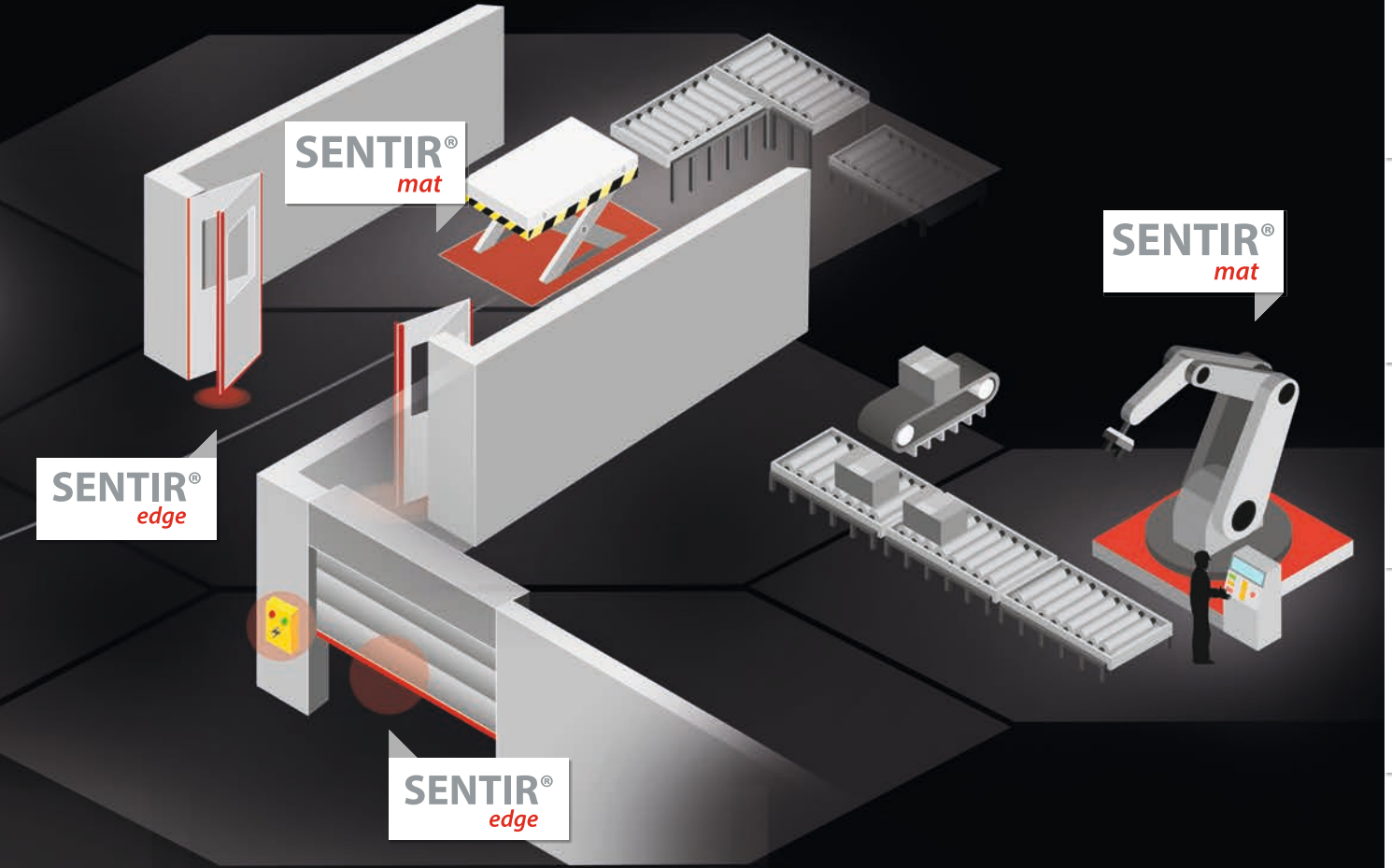

SENTIR[®]
edge

SENTIR[®]
bumper

SENTIR[®]
mat

STEPTU

LISENS[®]
grid

ELMON[®]
relay

ELMON[®]
inductive

ELMON[®]
wicom

DRICO[®]

ASO – Zusammenspiel der Produkte

ASO – Interplay of Products

Erfassen
Sense



SENTIR®

Taktile Sensoren
Tactile Sensors

Erkennen
Detect



LISENS®

Optische Sensoren
Optical Sensors

Auswerten & Übertragen
Evaluate & Transmit



ELMON®

Schaltgeräte & Signalübertragung
Safety Relays & Signal Transmission

Steuern
Control



DRICO®

Torsteuerungen
Drive Controls

SENTIR®
edge

SENTIR®
bumper

SENTIR®
mat

STEPTU

LISENS®
grid

ELMON®
relay

ELMON®
inductive

ELMON®
wicom

DRICO®

ASO Sicherheitskontaktleisten

ASO Safety Contact Edges



①	②	③	④	⑤	⑥	⑦	⑧
SENTIR[®] <i>edge</i>	15 35	115 - 10 .55	C	T	Li	2	L = x,x

1 Bezeichnung | Description

ASO Sicherheitskontaktleisten
ASO Safety contact edges

2 Profilbreite in mm | Profile width in mm

Entspricht den Angaben, z.B. 35 mm
Complies to given information, 35 mm e.g.

3 Profilhöhe in mm | Profile height in mm

z.B. 55 mm | e.g. 55 mm

4 Montagefuß | Base Shape

C : Clips-Fuß | Clips base
T : T-Fuß | T base
Ts : kleiner T-Fuß | small T base
S : Seitliche Clipsfüße | Lateral clips base
D : Mehrfach T-Fuß | Multiple T base
F : Klemmfinne | Fin base

5 Materialart | Materials

T : TPE
K : EPDM
N : NBR
B : Flammwidriges TPE | Fire-retardant TPE
To : Ölresistentes TPE | Oil-resistant TPE

6 Dichtlippe | Sealing Lips

- : Keine | None
Li : Einseitig nach Innen | Single-sided inwards
La : Einseitig nach Außen | Single-sided outwards
LL : Beidseitig nach Außen | Double-sided outwards
B : Balg | Bulb

7 Art der Leiste | Kind of Edge

1 : Endleiste mit innenliegendem Widerstand
End edge with internal resistor
2 : Durchgangsleiste | Connecting edge
3 : Endleiste mit herausgeführtem Widerstand
End edge with external resistor

8 Leistenlänge | Edge Length

z.B. L = 2,50 m | e.g. L = 2.50 m

HINWEIS: Nicht alle erhältlichen Produktvarianten sind in diesem Produktkatalog aufgelistet – fragen Sie uns!

PLEASE NOTE: Not all available product variants are listed in this product catalogue – please contact us for more information!

Das Plug'N'Sense System

The Plug'N'Sense System

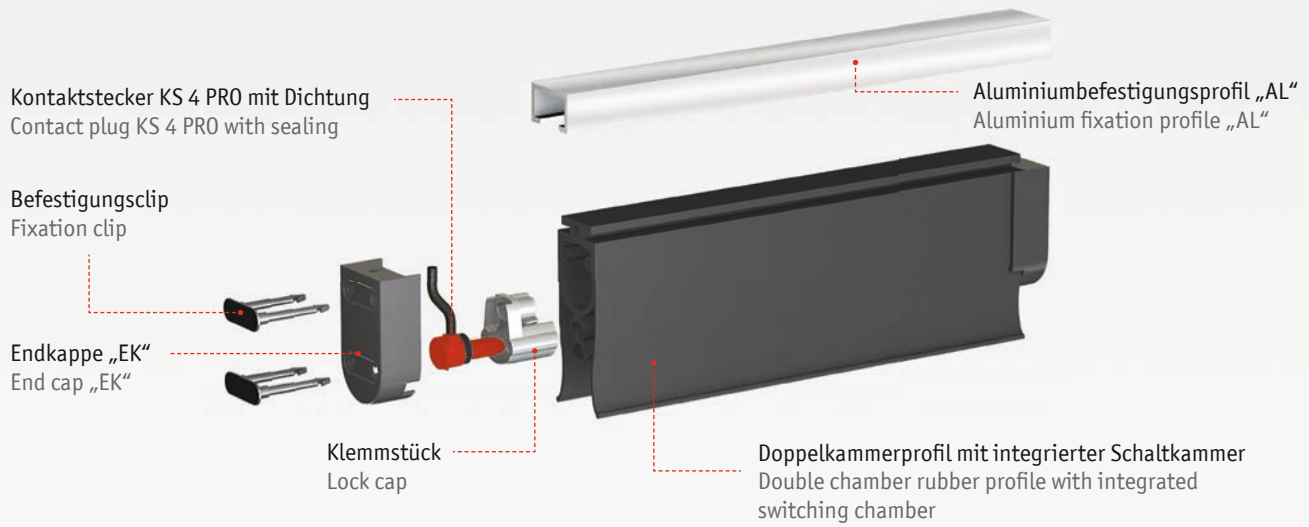

SENTIR®
edge

SENTIR®
bumper

SENTIR®
mat

STEPTU

LISENS®
grid

ELMON®
relay

ELMON®
inductive

ELMON®
wicom

DRICO®

ASO Sicherheitskontaktleisten

ASO Safety Contact Edges

SENTIR®
edge



Typ Type Artikel Nr. Article No.	SENTIR edge 8-8 102 044	SENTIR edge 15-10 CT 1503-0040
Zulassung Approvals	Aktuelle Prüfcertifikate (z.B. TÜV, UL) finden Sie unter: www.asosafety.de Current test certification available at www.asosafety.co.uk	
Merkmale Features	selbstklebend self adhesive	Clips-Fuß clips base
Aluminium- befestigungsprofil Aluminium mounting rail AL Seite Page	-	-
Abmessungen Dimensions	B 8 mm x H 8 mm	B 15,5 mm x H 9 mm
Max. Lieferlänge Max. delivery length	50 m	30 m

Zubehör | Accessories

Anschlusstecker Connecting Plug Seite Page	KS 1 L X,X m 30	KS 2 L X,X m 31
Widerstandsstecker Resistor Plug Seite Page	KS 1 W 30	KS 2 W 31

Fertig konfektioniert
Assembled

Endleiste mit 2,5 m Leitung und internem Widerstand 8,2 kOhm (exkl. Aluminiumleiste).
End edge with 2.5 m cable and internal resistor (excl. aluminium rail).

Typ Type Artikel Nr. Article No.	SENTIR edge 8-8 1 102 046	- -
---	-------------------------------------	--------

Sie haben individuelle Anforderungen? Dann haben wir auch individuelle Lösungen. Sprechen Sie uns an!
Do you have special requirements? Then we have special, customized solutions. Ask us!



SENTIR edge 15-10 TT
1503-0050



SENTIR edge 15-10 VT
1503-0060

Aktuelle Prüfzertifikate (z.B. TÜV, UL) finden Sie unter: www.asosafety.de
Current test certifications available at www.asosafety.co.uk

T-Fuß T base	Profil mit seitlicher Befestigung Profile with by side attachment
AL 15-9	-
38	
B 15,5 mm x H 9 mm	B 15,5 mm x H 9 mm
30 m	30 m

KS 2 LX,X m	KS 2 LX,X m
31	31
KS 2 W	KS 2 W
31	31

Endleiste mit 2,5 m Leitung und internem Widerstand 8,2 kOhm (exkl. Aluminiumleiste).
End edge with 2.5 m cable and internal resistor (excl. aluminium rail).

SENTIR edge 15-10 TT 1
102 031

SENTIR edge 15-10 VT 1
1503-0140

SENTIR®
edge

SENTIR®
bumper

SENTIR®
mat

STEPTU

LISENS®
grid

ELMON®
relay

ELMON®
inductive

ELMON®
wicom

DRICO®

ASO Sicherheitskontaktleisten

ASO Safety Contact Edges

SENTIR®
edge



Typ | Type
Artikel Nr. | Article No.

SENTIR edge 15.25 TT
1502-0640

SENTIR edge 15.25 TTto
1502-0980

SENTIR edge 15.25 TTLi
1502-0620

Zulassung | Approvals

Aktuelle Prüfzertifikate (z.B. TÜV, UL) finden Sie unter: www.asosafety.de
Current test certifications available at www.asosafety.co.uk

Merkmale | Features

T-Fuß
T base

T-Fuß, ölbeständig
T base, oil-resistant

T-Fuß, Dichtlippe
T base, sealing lip

Aluminium-
befestigungsprofil
Aluminium mounting rail AL

AL 15-9

AL 15-9

AL 15-9

Seite | Page

38

38

38

Abmessungen | Dimensions

B 15 mm x H 25 mm

B 15 mm x H 23,5 mm

B 15 mm x H 45 mm

Max. Lieferlänge
Max. delivery length

30 m

30 m

30 m

Zubehör | Accessories

Anschlussstecker
Connecting plug
Seite | Page

KS 4 PRO L X,XX m
– 15.25-Set
32

KS 4 PRO L X,XX m
– 15.25-Set
32

KS 4 PRO L X,XX m
– 15.25-Set
32

Widerstandsstecker
Resistor plug
Seite | Page

KS 4 PRO W
– 15.25-Set
32

KS 4 PRO W
– 15.25-Set
32

KS 4 PRO W
– 15.25-Set
32

Endkappe | End cap
Seite | Page

EK 15.25 T
-

EK 15.25 T
-

EK 15.25 T
-

Aufsatzpuffer | Stopper
Seite | Page

AP 15-30
36

AP 15-30
36

AP 15-30
36

Fertig konfektioniert
Assembled

Endleiste mit 2,5 m Leitung und internem Widerstand 8,2 kOhm (exkl. Aluminiumleiste).
End edge with 2.5 m cable and internal resistor (excl. aluminium rail).

Typ | Type
Artikel Nr. | Article No.

SENTIR edge 15.25 TT 1
1502-0701

SENTIR edge 15.25 TTto 1
1502-4381

SENTIR edge 15.25 TTLi 1
1502-0704

Sie haben individuelle Anforderungen? Dann haben wir auch individuelle Lösungen. Sprechen Sie uns an!
Do you have special requirements? Then we have special, customized solutions. Ask us!

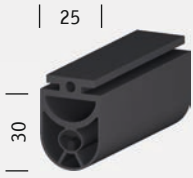
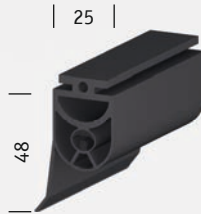
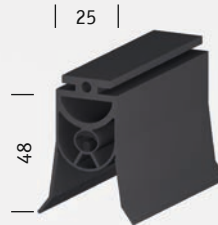
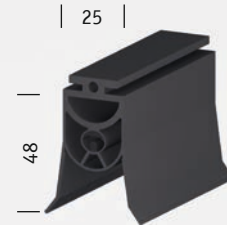
SENTIR edge 25.30 TT
1502-0430

SENTIR edge 25.30 TTLa
1502-0540

SENTIR edge 25.30 TTLL
1502-0530

SENTIR edge 25.30 TBLL
1502-4460

Aktuelle Prüfzertifikate (z.B. TÜV, UL) finden Sie unter: www.asosafety.de
Current test certifications available at www.asosafety.co.uk

T-Fuß T base	T-Fuß, Dichtlippe T base, sealing lip	T-Fuß, zwei Dichtlippen T base, two sealing lips	T-Fuß, zwei Dichtlippen, flammwidrig T base, two sealing lips, fire-retardant
AL 25-14 AL 25-14 E AL 25-14 V AL 25-10 H 38-39	AL 25-14 AL 25-14 E AL 25-14 V AL 25-10 H 38-39	AL 25-14 AL 25-14 E AL 25-14 V AL 25-10 H 38-39	AL 25-14 AL 25-14 E AL 25-14 V AL 25-10 H 38-39
B 25 mm x H 30 mm	B 25 mm x H 48 mm	B 25 mm x H 48 mm	B 25 mm x H 48 mm
30 m	30 m	30 m	30 m

KS 4 PRO L X,XX m – 25.30-Set 32	KS 4 PRO L X,XX m – 25.30-Set 32	KS 4 PRO L X,XX m – 25.30-Set 32	KS 4 PRO L X,XX m – 25.30-Set 32
KS 4 PRO W – 25.30-Set 32	KS 4 PRO W – 25.30-Set 32	KS 4 PRO W – 25.30-Set 32	KS 4 PRO W – 25.30-Set 32
EK 25.30 T -	EK 25.30 T -	EK 25.30 T -	EK 25.30 T -
AP 20-32 36	AP 20-32 36	AP 20-32 36	AP 20-32 36

Endleiste mit 2,5 m Leitung und internem Widerstand 8,2 kOhm (exkl. Aluminiumleiste).
End edge with 2.5 m cable and internal resistor (excl. aluminium rail).

SENTIR edge 25.30 TT 1
1502-0681

SENTIR edge 25.30 TTLa 1
1502-0684

SENTIR edge 25.30 TTLL 1
1502-0687

SENTIR edge 25.30 TBLL 1
Auf Anfrage! | On request!

SENTIR®
edge

SENTIR®
bumper

SENTIR®
mat

STEPTU
LISENS®
grid

ELMON®
relay

ELMON®
inductive

ELMON®
wicom

DRICO®

ASO Sicherheitskontaktleisten

ASO Safety Contact Edges

SENTIR®
edge

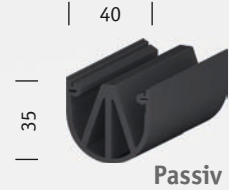
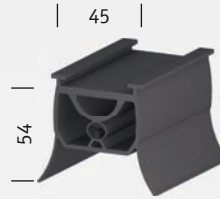

Typ | Type
Artikel Nr. | Article No.

SENTIR edge 45.30 DT
1502-0880

SENTIR edge 45.30 DTLL
1502-0890

**SENTIR edge 40-35 SK
Passiv**
1503-0010

Zulassung | Approvals

Aktuelle Prüfzertifikate (z.B. TÜV, UL) finden Sie unter: www.asosafety.de
Current test certifications available at www.asosafety.co.uk

Merkmale | Features

2 x T-Fuß
2 x T base

2 x T-Fuß, zwei Dichtlippen
2 x T base, two sealing lips

Hohlkammerprofil, inaktiv
Hollow chamber profile,
inactive

Aluminium-
befestigungsprofil
Aluminium mounting rail AL

Auf Anfrage! | On request!

Auf Anfrage! | On request!

AL 40-10

Seite | Page

-

-

39

Abmessungen | Dimensions

B 45 mm x H 30 mm

B 45 mm x H 54 mm

B 40 mm x H 35 mm

Max. Lieferlänge
Max. delivery length

30 m

30 m

25 m

Zubehör | Accessories

Anschlussstecker
Connecting plug
Seite | Page

KS 4 PRO L X,XX m
– 45.30-Set
32

KS 4 PRO L X,XX m
– 45.30-Set
32

-
-

Widerstandsstecker | Resistor plug
Seite | Page

KS 4 PRO W – 45.30-Set
32

KS 4 PRO W – 45.30-Set
32

-
-

Endkappe | End cap
Seite | Page

-
-

-
-

EKN 90/25
31

Aufsatzpuffer | Stopper
Seite | Page

AP 50-32
37

AP 50-32
37

-
-

Fertig konfektioniert
Assembled

Endleiste mit 2,5 m Leitung und internem Widerstand 8,2 kOhm (exkl. Aluminiumleiste).
End edge with 2.5 m cable and internal resistor (excl. aluminium rail).

Typ | Type
Artikel Nr. | Article No.

SENTIR edge 45.30 DT 1
Auf Anfrage! | On request!

SENTIR edge 45.30 DTLL 1
Auf Anfrage! | On request!

-
-

Sie haben individuelle Anforderungen? Dann haben wir auch individuelle Lösungen. Sprechen Sie uns an!
Do you have special requirements? Then we have special, customized solutions. Ask us!



SENTIR edge 25.45 CT
1502-4880



SENTIR edge 25.45 TT
1502-0440



SENTIR edge 25.45 TLa
1502-0560



SENTIR edge 25.45 TTLL
1502-0550

Aktuelle Prüfzertifikate (z.B. TÜV, UL) finden Sie unter: www.asosafety.de
Current test certifications available at www.asosafety.co.uk

Clips-Fuß clips base	T-Fuß T base	T-Fuß, Dichtlippe T base, sealing lip	T-Fuß, zwei Dichtlippen T base, two sealing lips
AL 25-14 AL 25-14 E AL 25-14 V AL 25-10 H 38-39	AL 25-14 AL 25-14 E AL 25-14 V AL 25-10 H 38-39	AL 25-14 AL 25-14 E AL 25-14 V AL 25-10 H 38-39	AL 25-14 AL 25-14 E AL 25-14 V AL 25-10 H 38-39
B 25 mm x H 45 mm	B 25 mm x H 45 mm	B 25 mm x H 63 mm	B 25 mm x H 63 mm
30 m	30 m	30 m	30 m

KS 4 PRO L X,XX m – 25.45-Set 33	KS 4 PRO L X,XX m – 25.45-Set 33	KS 4 PRO L X,XX m – 25.45-Set 33	KS 4 PRO L X,XX m – 25.45-Set 33
KS 4 PRO W – 25.45-Set 33	KS 4 PRO W – 25.45-Set 33	KS 4 PRO W – 25.45-Set 33	KS 4 PRO W – 25.45-Set 33
EK 25.45 T -	EK 25.45 T -	EK 25.45 T -	EK 25.45 T -
AP 20-47 37	AP 20-47 37	AP 20-47 37	AP 20-47 37

Endleiste mit 2,5 m Leitung und internem Widerstand 8,2 kOhm (exkl. Aluminiumleiste).
End edge with 2.5 m cable and internal resistor (excl. aluminium rail).

SENTIR edge 25.45 CT 1
1502-4951

SENTIR edge 25.45 TT 1
1502-0691

SENTIR edge 25.45 TLa 1
1502-0694

SENTIR edge 25.45 TTLL 1
1502-0697

SENTIR®
edge

SENTIR®
bumper

SENTIR®
mat

STEPTU

LISENS®
grid

ELMON®
relay

ELMON®
inductive

ELMON®
wicom

DRICO®

ASO Sicherheitskontaktleisten

ASO Safety Contact Edges

SENTIR®
edge



Typ | Type
Artikel Nr. | Article No.

SENTIR edge 45 ST
1502-2445

SENTIR edge 45 STLi
1502-2450

SENTIR edge 45 DT
Auf Anfrage! | On request!

Zulassung | Approvals

Aktuelle Prüfzertifikate (z.B. TÜV, UL) finden Sie unter: www.asosafety.de
Current test certifications available at www.asosafety.co.uk

Merkmale | Features

seitliche Clips-Füße
lateral clips base

seitliche Clips-Füße,
Dichtlippe
lateral clips base, sealing lip

2 x T-Fuß
2 x T base

Aluminium-
befestigungsprofil
Aluminium mounting rail AL

AL 30-10

AL 30-10

Auf Anfrage! | On request!

Seite | Page

39

39

-

Abmessungen | Dimensions

B 35 mm x H 45 mm

B 35 mm x H 65 mm

B 35 mm x H 45 mm

Max. Lieferlänge
Max. delivery length

30 m

30 m

30 m

Zubehör | Accessories

Anschlussstecker
Connecting plug
Seite | Page

KS PRO L X,XX m
- 45-Set
33

KS 4 PRO L X,XX m
- 45-Set
33

KS 4 PRO L X,XX m
- 45-Set
33

Widerstandsstecker
Resistor plug
Seite | Page

KS 4 PRO W
- 45-Set
33

KS 4 PRO W
- 45-Set
33

KS 4 PRO W
- 45-Set
33

Endkappe | End cap
Seite | Page

EK 45
-

EK 45
-

EK 45
-

Aufsatzpuffer | Stopper
Seite | Page

AP 20-47
37

AP 20-47
37

AP 20-47
37

Fertig konfektioniert
Assembled

Endleiste mit 2,5 m Leitung und internem Widerstand 8,2 kOhm (exkl. Aluminiumleiste).
End edge with 2.5 m cable and internal resistor (excl. aluminium rail).

Typ | Type
Artikel Nr. | Article No.

SENTIR edge 45 ST 1
1502-2461

SENTIR edge 45 STLi 1
1502-2464

SENTIR edge 45 DT 1
Auf Anfrage! | On request!



SENTIR edge 45 DTli
Auf Anfrage! | On request!



SENTIR edge 35.55 TT
1502-0730



SENTIR edge 35.55 TLa
1502-0740



SENTIR edge 35.55 CT
1502-0710

Aktuelle Prüfzertifikate (z.B. TÜV, UL) finden Sie unter: www.asosafety.de
Current test certifications available at www.asosafety.co.uk

2 x T-Fuß, Dichtlippe 2 x T base, sealing lip	T-Fuß T base	T-Fuß, Dichtlippe T base, sealing lip	Clips-Fuß clips base
Auf Anfrage! On request!	AL 35-14 AL 35-14 W AL 35-14 HB	AL 35-14 AL 35-14 W AL 35-14 HB	AL 35-14 AL 35-14 W AL 35-14 HB
-	38-39	38-39	38-39
B 35 mm x H 65 mm	B 35 mm x H 55 mm	B 35 mm x H 71 mm	B 35 mm x H 55 mm
30 m	30 m	30 m	30 m

KS 4 PRO L X,XX m - 45-Set 33	KS 4 PRO L X,XX m - 35.55-Set 33	KS 4 PRO L X,XX m - 35.55-Set 33	KS 4 PRO L X,XX m - 35.55-Set 33
KS 4 PRO W - 45-Set 33	KS 4 PRO W - 35.55-Set 33	KS 4 PRO W - 35.55-Set 33	KS 4 PRO W - 35.55-Set 33
EK 45 -	EK 35.55 T -	EK 35.55 T -	EK 35.55 T -
AP 20-47 37	AP 34-57 36	AP 34-57 36	AP 34-57 36

Endleiste mit 2,5 m Leitung und internem Widerstand 8,2 kOhm (exkl. Aluminiumleiste).
End edge with 2.5 m cable and internal resistor (excl. aluminium rail).

SENTIR edge 45 DTli 1
Auf Anfrage! | On request!

SENTIR edge 35.55 TT 1
1502-0751

SENTIR edge 35.55 TLa 1
1502-0754

SENTIR edge 35.55 CT 1
1502-0761

SENTIR®
edge

SENTIR®
bumper

SENTIR®
mat

STEPTU

LISENS®
grid

ELMON®
relay

ELMON®
inductive

ELMON®
wicom

DRICO®

ASO Sicherheitskontaktleisten

ASO Safety Contact Edges

SENTIR®
edge



Typ | Type
Artikel Nr. | Article No.

SENTIR edge 35.55 CTLa
1502-0720

SENTIR edge 35.55 FT
1502-2041

SENTIR edge 35.55 FTLa
1502-2051

Zulassung Approvals	Aktuelle Prüfzertifikate (z.B. TÜV, UL) finden Sie unter: www.asosafety.de Current test certifications available at www.asosafety.co.uk		
Merkmale Features	Clips-Fuß, Dichtlippe clips base, sealing lip	Klemmfinne fin base	Klemmfinne, Dichtlippe fin base, sealing lip
Aluminium- befestigungsprofil Aluminium mounting rail AL	AL 35-14 AL 35-14 W AL 35-14 HB	-	-
Seite Page	38-39	-	-
Abmessungen Dimensions	B 35 mm x H 71 mm	B 35 mm x H 55 mm	B 35 mm x H 75 mm
Max. Lieferlänge Max. delivery length	30 m	30 m	30 m

Zubehör | Accessories

Anschlussstecker Connecting plug Seite Page	KS 4 PRO L X,XX m – 35.55-Set 33	KS 4 PRO L X,XX m – 35.55-Set 33	KS 4 PRO L X,XX m – 35.55-Set 33
Widerstandsstecker Resistor plug Seite Page	KS 4 PRO W – 35.55-Set 33	KS 4 PRO W – 35.55-Set 33	KS 4 PRO W – 35.55-Set 33
Endkappe End cap Seite Page	EK 35.55 T -	EK 35.55 T -	EK 35.55 T -
Aufsatzpuffer Stopper Seite Page	AP 34-57 36	AP 34-57 AP 35-55 FT 36-37	AP 34-57 AP 35-55 FT 36-37

Fertig konfektioniert
Assembled

Endleiste mit 2,5 m Leitung und internem Widerstand 8,2 kOhm (exkl. Aluminiumleiste).
End edge with 2.5 m cable and internal resistor (excl. aluminium rail).

Typ | Type
Artikel Nr. | Article No.

SENTIR edge 35.55 CTLa 1
1502-0764

SENTIR edge 35.55 FT 1
Auf Anfrage! | On request!

SENTIR edge 35.55 FTLa 1
Auf Anfrage! | On request!

SENTIR edge 65 ST
1502-2490

SENTIR edge 65 STL
1502-2500

SENTIR edge 65 DT
Auf Anfrage! | On request!

Aktuelle Prüfzertifikate (z.B. TÜV, UL) finden Sie unter: www.asosafety.de
Current test certifications available at www.asosafety.co.uk

seitliche Clips-Füße lateral clips base	seitliche Clips-Füße, Dichtlippe lateral clips base, sealing lip	2 x T-Fuß 2 x T base
AL 11-10 AL 30-10	AL 11-10 AL 30-10	Auf Anfrage! On request!
38-39	38-39	-
B 36 mm x H 65 mm	B 36 mm x H 85 mm	B 36 mm x H 65 mm
30 m	30 m	30 m

KS 4 PRO L X,XX m – 65-Set 33	KS 4 PRO L X,XX m – 65-Set 33	KS 4 PRO L X,XX m – 65-Set 33
KS 4 PRO W – 65-Set 33	KS 4 PRO W – 65-Set 33	KS 4 PRO W – 65-Set 33
EK 65 -	EK 65 -	EK 65 -
-	-	-
-	-	-

Endleiste mit 2,5 m Leitung und internem Widerstand 8,2 kOhm (exkl. Aluminiumleiste).
End edge with 2.5 m cable and internal resistor (excl. aluminium rail).

SENTIR edge 65 ST 1
1502-2511

SENTIR edge 65 STL 1
1502-2514

SENTIR edge 65 DT 1
Auf Anfrage! | On request!

SENTIR®
edge

SENTIR®
bumper

SENTIR®
mat

STEPTU
LISENS®
grid

ELMON®
relay

ELMON®
inductive

ELMON®
wicom

DRICO®

ASO Sicherheitskontaktleisten

ASO Safety Contact Edges

SENTIR®
edge



Typ | Type
Artikel Nr. | Article No.

SENTIR edge 65 DTLi
Auf Anfrage! | On request!

SENTIR edge 30.70 TT
1502-2120

SENTIR edge 30.70 TTLa
1502-2130

Zulassung Approvals	Aktuelle Prüfzertifikate (z.B. TÜV, UL) finden Sie unter: www.asosafety.de Current test certifications available at www.asosafety.co.uk		
Merkmale Features	2 x T-Fuß, Dichtlippe 2 x T base, sealing lip	T-Fuß T base	T-Fuß, Dichtlippe T base, sealing lip
Aluminium- befestigungsprofil Aluminium mounting rail AL	Auf Anfrage! On request!	AL 30-14	AL 30-14
Seite Page	-	38	38
Abmessungen Dimensions	B 36 mm x H 85 mm	B 30 mm x H 70 mm	B 30 mm x H 88 mm
Max. Lieferlänge Max. delivery length	30 m	30 m	30 m

Zubehör | Accessories

Anschlusstecker Connecting plug Seite Page	KS 4 PRO L X,XX m – 65-Set 33	KS 4 PRO L X,XX m – 30.70-Set 34	KS 4 PRO L X,XX m – 30.70-Set 34
Widerstandsstecker Resistor plug Seite Page	KS 4 PRO W – 65-Set 33	KS 4 PRO W – 30.70-Set 34	KS 4 PRO W – 30.70-Set 34
Endkappe End cap Seite Page	EK 65 -	EK 30.70 T -	EK 30.70 T -
Aufsatzpuffer Stopper Seite Page	- -	Auf Anfrage! On request!	Auf Anfrage! On request!

Fertig konfektioniert
Assembled

Endleiste mit 2,5 m Leitung und internem Widerstand 8,2 kOhm (exkl. Aluminiumleiste).
End edge with 2.5 m cable and internal resistor (excl. aluminium rail).

Typ | Type
Artikel Nr. | Article No.

SENTIR edge 65 DTLi 1
Auf Anfrage! | On request!

SENTIR edge 30.70 TT 1
1502-2591

SENTIR edge 30.70 TTLa 1
1502-2594

Sie haben individuelle Anforderungen? Dann haben wir auch individuelle Lösungen. Sprechen Sie uns an!
Do you have special requirements? Then we have special, customized solutions. Ask us!

SENTIR edge 35.85 TT
1502-1691

SENTIR edge 35.85 TTLa
1502-1701

SENTIR edge 35.85 TLL
Auf Anfrage! | On request!

SENTIR edge 35.85 CT
1502-2020

Aktuelle Prüfzertifikate (z.B. TÜV, UL) finden Sie unter: www.asosafety.de
Current test certifications available at www.asosafety.co.uk

T-Fuß T base	T-Fuß, Dichtlippe T base, sealing lip	T-Fuß, zwei Dichtlippen T base, two sealing lips	Clips-Fuß clips base
AL 35-14 AL 35-14 W AL 35-14 HB	AL 35-14 AL 35-14 W AL 35-14 HB	AL 35-14 AL 35-14 W AL 35-14 HB	AL 35-14 AL 35-14 W AL 35-14 HB
38-39	38-39	38-39	38-39
B 35 mm x H 85 mm	B 35 mm x H 103 mm	B 35 mm x H 103 mm	B 35 mm x H 85 mm
25 m	25 m	25 m	25 m

KS 4 PRO L X,XX m – 35.85-Set 34	KS 4 PRO L X,XX m – 35.85-Set 34	KS 4 PRO L X,XX m – 35.85-Set 34	KS 4 PRO L X,XX m – 35.85-Set 34
KS 4 PRO W – 35.85-Set 34	KS 4 PRO W – 35.85-Set 34	KS 4 PRO W – 35.85-Set 34	KS 4 PRO W – 35.85-Set 34
EK 35.85 -	EK 35.85 -	EK 35.85 -	EK 35.85 -
AP 34-87 36	AP 34-87 36	AP 34-87 36	AP 34-87 36

Endleiste mit 2,5 m Leitung und internem Widerstand 8,2 kOhm (exkl. Aluminiumleiste).
End edge with 2.5 m cable and internal resistor (excl. aluminium rail).

SENTIR edge 35.85 TT 1
1502-1971

SENTIR edge 35.85 TTLa 1
1502-1977

SENTIR edge 35.85 TLL 1
Auf Anfrage! | On request!

SENTIR edge 35.85 CT 1
1502-1981

SENTIR®
edge

SENTIR®
bumper

SENTIR®
mat

STEPTU
LISENS®
grid

ELMON®
relay

ELMON®
inductive

ELMON®
wicom

DRICO®

ASO Sicherheitskontaktleisten

ASO Safety Contact Edges

SENTIR®
edge



Typ | Type
Artikel Nr. | Article No.

SENTIR edge 35.85 CTLa
1502-1672

SENTIR edge 35.85 CTLL
Auf Anfrage! | On request!

SENTIR edge 65/85 ST
1509-0920

Zulassung Approvals	Aktuelle Prüfzertifikate (z.B. TÜV, UL) finden Sie unter: www.asosafety.de Current test certifications available at www.asosafety.co.uk		
Merkmale Features	Clips-Fuß, Dichtlippe clips base, sealing lip	Clips-Fuß, zwei Dichtlippen clips base, two sealing lips	seitliche Clips-Füße lateral clips base
Aluminium- befestigungsprofil Aluminium mounting rail AL	AL 35-14 AL 35-14 W AL 35-14 HB	AL 35-14 AL 35-14 W AL 35-14 HB	Auf Anfrage! On request!
Seite Page	38-39	38-39	-
Abmessungen Dimensions	B 35 mm x H 103 mm	B 35 mm x H 103 mm	B 36 mm x H 65/85 mm
Max. Lieferlänge Max. delivery length	25 m	25 m	30 m

Zubehör | Accessories

Anschlussstecker Connecting plug Seite Page	KS 4 PRO L X,XX m – 35.85-Set 34	KS 4 PRO L X,XX m – 35.85-Set 34	Auf Anfrage! On request! -
Widerstandsstecker Resistor plug Seite Page	KS 4 PRO W – 35.85-Set 34	KS 4 PRO W – 35.85-Set 34	Auf Anfrage! On request! -
Endkappe End cap Seite Page	EK 35.85 -	EK 35.85 -	- -
Aufsatzpuffer Stopper Seite Page	AP 34-87 36	AP 34-87 36	- -

Fertig konfektioniert
Assembled

Endleiste mit 2,5 m Leitung und internem Widerstand 8,2 kOhm (exkl. Aluminiumleiste).
End edge with 2.5 m cable and internal resistor (excl. aluminium rail).

Typ | Type
Artikel Nr. | Article No.

SENTIR edge 35.85 CTLa 1
1502-1987

SENTIR edge 35.85 CTLL 1
Auf Anfrage! | On request!

SENTIR edge 65/85 ST 1
1509-1010

Sie haben individuelle Anforderungen? Dann haben wir auch individuelle Lösungen. Sprechen Sie uns an!
Do you have special requirements? Then we have special, customized solutions. Ask us!



SENTIR edge 85 DT
Auf Anfrage! | On request!



SENTIR edge 85 DTLi
Auf Anfrage! | On request!



SENTIR edge 85 ST
1502-2540



SENTIR edge 85 STLi
1502-2550

Aktuelle Prüfzertifikate (z.B. TÜV, UL) finden Sie unter: www.asosafety.de
Current test certifications available at www.asosafety.co.uk

2 x T-Fuß 2 x T base	2 x T-Fuß, Dichtlippe 2 x T base, sealing lip	seitliche Clips-Füße lateral clips base	seitliche Clips-Füße, Dichtlippe lateral clips base, sealing lip
Auf Anfrage! On request!	Auf Anfrage! On request!	AL 11-10 AL 30-10	AL 11-10 AL 30-10
-	-	38-39	38-39
B 40 mm x H 85 mm	B 40 mm x H 105 mm	B 40 mm x H 85 mm	B 40 mm x H 105 mm
30 m	30 m	30 m	30 m

KS 4 PRO LX,XX m - 85-Set 35	KS 4 PRO LX,XX m - 85-Set 35	KS 4 PRO LX,XX m - 85-Set 35	KS 4 PRO LX,XX m - 85-Set 35
KS 4 PRO W - 85-Set 35	KS 4 PRO W - 85-Set 35	KS 4 PRO W - 85-Set 35	KS 4 PRO W - 85-Set 35
EK 85 -	EK 85 -	EK 85 -	EK 85 -
-	-	-	-
-	-	-	-

Endleiste mit 2,5 m Leitung und internem Widerstand 8,2 kOhm (exkl. Aluminiumleiste).
End edge with 2.5 m cable and internal resistor (excl. aluminium rail).

SENTIR edge 85 DT 1
Auf Anfrage! | On request!

SENTIR edge 85 DTLi 1
Auf Anfrage! | On request!

SENTIR edge 85 ST 1
1502-2561

SENTIR edge 85 STLi 1
1502-2564

SENTIR®
edge

SENTIR®
bumper

SENTIR®
mat

STEPTU

LISENS®
grid

ELMON®
relay

ELMON®
inductive

ELMON®
wicom

DRICO®

ASO Sicherheitskontaktleisten

ASO Safety Contact Edges

SENTIR®
edge



Typ | Type
Artikel Nr. | Article No.

SENTIR edge 115 SK
1509-0490

SENTIR edge 115 SKLi
1509-0500

Zulassung | Approvals

Aktuelle Prüfzertifikate (z.B. TÜV, UL) finden Sie unter: www.asosafety.de
Current test certifications available at www.asosafety.co.uk

Merkmale | Features

seitliche Clips-Füße
lateral clips base

seitliche Clips-Füße, Dichtlippe
lateral clips base, sealing lip

Aluminium-
befestigungsprofil
Aluminium mounting rail AL

AL 11-10
AL 40-10

AL 11-10
AL 40-10

Seite | Page

38-39

38-39

Abmessungen | Dimensions

B 45 mm x H 115 mm

B 45 mm x H 135 mm

Max. Lieferlänge
Max. delivery length

15 m

15 m

Zubehör | Accessories

Anschlussstecker
Connecting plug

KS 8 L X, XX m – 115-Set

KS 8 L X, XX m – 115-Set

Seite | Page

35

35

Widerstandsstecker
Resistor plug

KS 8 W – 115-Set

KS 8 W – 115-Set

Seite | Page

35

35

Endkappe | End cap
Seite | Page

EK 115 PNS

EK 115 PNS

-

-

Fertig konfektioniert
Assembled

Endleiste mit 2,5 m Leitung und internem Widerstand 8,2 kOhm (exkl. Aluminiumleiste).
End edge with 2.5 m cable and internal resistor (excl. aluminium rail).

Typ | Type
Artikel Nr. | Article No.

SENTIR edge 115 SK 1
100 801

SENTIR edge 115 SKLi 1
100 811

Sie haben individuelle Anforderungen? Dann haben wir auch individuelle Lösungen. Sprechen Sie uns an!
Do you have special requirements? Then we have special, customized solutions. Ask us!

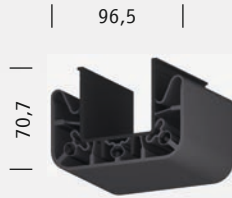
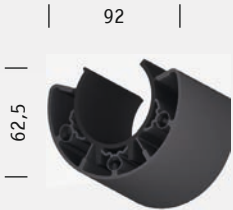

SENTIR edge 92.20 RT

Auf Anfrage! | On request!

SENTIR edge 95.20 AT

Auf Anfrage! | On request!

Aktuelle Prüfzertifikate (z.B. TÜV, UL) finden Sie unter: www.asosafety.de
 Current test certifications available at www.asosafety.co.uk

geeignet für Rohrpfeosten Ø 50,8 mm
 fits round posts Ø 50.8 mm

geeignet für Pfeosten 50,8 mm Kantenlänge
 fits square posts 50.8 mm

-	-
-	-
B 92 mm x H 62,5 mm	B 96,5 mm x H 70,7 mm
Auf Anfrage! On request!	Auf Anfrage! On request!

Auf Anfrage! On request!	Auf Anfrage! On request!
-	-
Auf Anfrage! On request!	Auf Anfrage! On request!
-	-
EK 92.20 RT	EK 95.20 AT
-	-

Endleiste mit 2,5 m Leitung und internem Widerstand 8,2 kOhm. (exkl. Aluminiumleiste).
 End edge with 2.5 m cable and internal resistor.

SENTIR edge 92.20 RT 1

Auf Anfrage! | On request!

SENTIR edge 95.20 AT 1

Auf Anfrage! | On request!

SENTIR®
edge

SENTIR®
bumper

SENTIR®
mat

STEPTU

LISENS®
grid

ELMON®
relay

ELMON®
inductive

ELMON®
wicom

DRICO®

ASO Sicherheitskontaktleisten

ASO Safety Contact Edges

SENTIR®
edge



Typ | Type

Artikel Nr. | Article No.

SENTIR edge 25-25 CN

103 101

SENTIR edge 25-40 CN

103 111

Zulassung | Approvals

Aktuelle Prüfzertifikate (z.B. TÜV, UL) finden Sie unter: www.asosafety.de
Current test certifications available at www.asosafety.co.uk

Merkmale | Features

Hohlkammerprofil für SKS 18 T
Rubber profile for SKS 18 T

Hohlkammerprofil für SKS 18 T
Rubber profile for SKS 18 T

Aluminium-
befestigungsprofil
Aluminium mounting rail AL

AL 25-14
AL 25-14 V
AL 25-10 H

AL 25-14
AL 25-14 V
AL 25-10 H

Seite | Page

39

39

Abmessungen | Dimensions

B 25 mm x H 25 mm

B 25 mm x H 40 mm

Max. Lieferlänge

Max. delivery length

25 m

25 m

Zubehör | Accessories

Endkappe | End cap

Seite | Page

EKN 90/25

31

EKN 90/25

31

Aufsatzpuffer | Stopper

Seite | Page

-

-

AP 20-47

37

Fertig konfektioniert

Assembled

Endleiste mit 2,5 m Leitung und internem Widerstand 8,2 kOhm (exkl. Aluminiumleiste).
End edge with 2.5 m cable and internal resistor (excl. aluminium rail).

Typ | Type

Artikel Nr. | Article No.

SENTIR edge 25-25 CN 3

102 122

SENTIR edge 25-40 CN 3

102 222



SENTIR edge 35-60 CN
103 121



SENTIR edge 18 T
1501-0090

Aktuelle Prüfzertifikate (z.B. TÜV, UL) finden Sie unter: www.asosafety.de
Current test certifications available at www.asosafety.co.uk

Hohlkammerprofil für SKS 18 T
Rubber profile for SKS 18 T

Sicherheitskontaktstreifen
Safety contact strip

AL 35-14
AL 35-14 W
AL 35-14 HB

-

38-39

-

B 35 mm x H 60 mm

B 18 mm x H 6,2 mm

25 m

25 m oder/or 50 m

EKN 90/25
31

KK L X, X m
30

AP 35-70
-

KK W
30

Endleiste mit 2,5 m Leitung und internem Widerstand 8,2 kOhm (exkl. Aluminiumleiste).
End edge with 2.5 m cable and internal resistor (excl. aluminium rail).

SENTIR edge 35-60 CN 3
102 453

SENTIR®
edge

SENTIR®
bumper

SENTIR®
mat

STEPTU

LISENS®
grid

ELMON®
relay

ELMON®
inductive

ELMON®
wicom

DRICO®

ASO Sicherheitskontaktleisten

ASO Safety Contact Edges

Kontaktleisten-Sets

Contact Edge-Sets

SENTIR®
edge



Typ | Type
Artikel Nr. | Article No.

SENTIR edge 45 ST
1502-2780

SENTIR edge 35.55 CT
1502-1580

SENTIR edge 65 ST
1502-2620

Zulassung | Approvals

Aktuelle Prüfzertifikate (z.B. TÜV, UL) finden Sie unter: www.asosafety.de
Current test certifications available at www.asosafety.co.uk

Merkmale | Features

Set mit Kontaktprofil und allem Zubehör zur Herstellung einer Sicherheitskontaktleiste mit einer Länge von 1,5 m als End- o. Durchgangsleiste, Kabellänge: 2,5 m, inkl. Aluminiumprofil
Sets comprised of contact profile and all accessories needed to build a safety contact edge with a length of 1.5 m as end or serial edge, cable length 2.5 m, aluminium rail included

Abmessungen | Dimensions

B 35 mm x H 45 mm x L 1500 mm

B 35 mm x H 55 mm x L 1500 mm

B 36 mm x H 65 mm x L 1500 mm

Typ | Type
Artikel Nr. | Article No.

SENTIR edge 45 ST
1502-2790

SENTIR edge 35.55 CT
1502-1590

SENTIR edge 65 ST
1502-2630

Zulassung | Approvals

Aktuelle Prüfzertifikate (z.B. TÜV, UL) finden Sie unter: www.asosafety.de
Current test certifications available at www.asosafety.co.uk

Merkmale | Features

Set mit Kontaktprofil und allem Zubehör zur Herstellung einer Sicherheitskontaktleiste mit einer Länge von 2 m als End- o. Durchgangsleiste, Kabellänge: 2,5 m, inkl. Aluminiumprofil
Sets comprised of contact profile and all accessories needed to build a safety contact edge with a length of 2 m as end or serial edge, cable length 2.5 m, aluminium rail included

Abmessungen | Dimensions

B 35 mm x H 45 mm x L 2000 mm

B 35 mm x H 55 mm x L 2000 mm

B 36 mm x H 65 mm x L 2000 mm

Typ | Type
Artikel Nr. | Article No.

SENTIR edge 45 ST
1502-2800

SENTIR edge 35.55 CT
1502-1600

SENTIR edge 65 ST
1502-2640

Zulassung | Approvals

Aktuelle Prüfzertifikate (z.B. TÜV, UL) finden Sie unter: www.asosafety.de
Current test certifications available at www.asosafety.co.uk

Merkmale | Features

Set mit Kontaktprofil und allem Zubehör zur Herstellung einer Sicherheitskontaktleiste mit einer Länge von 2,5 m als End- o. Durchgangsleiste, Kabellänge: 2,5 m, inkl. Aluminiumprofil
Sets comprised of contact profile and all accessories needed to build a safety contact edge with a length of 2.5 m as end or serial edge, cable length 2.5 m, aluminium rail included

Abmessungen | Dimensions

B 35 mm x H 45 mm x L 2500 mm

B 35 mm x H 55 mm x L 2500 mm

B 36 mm x H 65 mm x L 2500 mm



SENTIR edge 30.70 TT
1502-2680



SENTIR edge 35.85 CT
1502-1610



SENTIR edge 85 ST
1502-2650

Aktuelle Prüfzertifikate (z.B. TÜV, UL) finden Sie unter: www.asosafety.de
Current test certifications available at www.asosafety.co.uk

Set mit Kontaktprofil und allem Zubehör zur Herstellung einer Sicherheitskontaktleiste mit einer Länge von 1,5 m als End- o. Durchgangsleiste, Kabellänge: 2,5 m, inkl. Aluminiumprofil
Sets comprised of contact profile and all accessories needed to build a safety contact edge with a length of 1.5 m as end or serial edge, cable length 2.5 m, aluminium rail included

B 30 mm x H 70 mm x L 1500 mm

B 35 mm x H 85 mm x L 1500 mm

B 40 mm x H 85 mm x L 1500 mm

SENTIR edge 30.70 TT
1502-2690

SENTIR edge 35.85 CT
1502-1620

SENTIR edge 85 ST
1502-2660

Aktuelle Prüfzertifikate (z.B. TÜV, UL) finden Sie unter: www.asosafety.de
Current test certifications available at www.asosafety.co.uk

Set mit Kontaktprofil und allem Zubehör zur Herstellung einer Sicherheitskontaktleiste mit einer Länge von 2 m als End- o. Durchgangsleiste, Kabellänge: 2,5 m, inkl. Aluminiumprofil
Sets comprised of contact profile and all accessories needed to build a safety contact edge with a length of 2 m as end or serial edge, cable length 2.5 m, aluminium rail included

B 30 mm x H 70 mm x L 2000 mm

B 35 mm x H 85 mm x L 2000 mm

B 40 mm x H 85 mm x L 2000 mm

SENTIR edge 30.70 TT
1502-2700

SENTIR edge 35.85 CT
1502-1630

SENTIR edge 85 ST
1502-2670

Aktuelle Prüfzertifikate (z.B. TÜV, UL) finden Sie unter: www.asosafety.de
Current test certifications available at www.asosafety.co.uk

Set mit Kontaktprofil und allem Zubehör zur Herstellung einer Sicherheitskontaktleiste mit einer Länge von 2,5 m als End- o. Durchgangsleiste, Kabellänge: 2,5 m, inkl. Aluminiumprofil
Sets comprised of contact profile and all accessories needed to build a safety contact edge with a length of 2.5 m as end or serial edge, cable length 2.5 m, aluminium rail included

B 30 mm x H 70 mm x L 2500 mm

B 35 mm x H 85 mm x L 2500 mm

B 40 mm x H 85 mm x L 2500 mm

SENTIR®
edge

SENTIR®
bumper

SENTIR®
mat

STEPTU

LISENS®
grid

ELMON®
relay

ELMON®
inductive

ELMON®
wicom

DRICO®

ASO Sicherheitskontaktleisten

ASO Safety Contact Edges

Zubehör | Accessories

SENTIR®
edge



Typ | Type
Artikel Nr. | Article No.

KK W
103 440

KS 1 W
101 401

Bezeichnung | Description

Stecker mit Widerstand (8,2 kOhm) | Plug with resistor (8,2 kOhm)

Abmessungen | Dimensions

-

B 8 mm x H 7,4 mm



Typ | Type

KK L XX,Xm

KS 1 L XX,X m

Bezeichnung | Description

Stecker mit Leitung | Plug with cable

Leitung | Cable

2 x 0,34 mm²

2 x 0,34 mm²

Typ | Type

KK L 0,5 m

KS 1 L 0,5 m

Artikel Nr. | Article No.

103 405

101 402

Typ | Type

KK L 2,5 m

KS 1 L 2,5 m

Artikel Nr. | Article No.

103 410

101 403

Typ | Type

KK L 5,0 m

KS 1 L 5,0 m

Artikel Nr. | Article No.

103 420

101 404

Typ | Type

KK L 10,0 m

KS 1 L 10,0 m

Artikel Nr. | Article No.

103 425

101 406

Sie haben individuelle Anforderungen? Dann haben wir auch individuelle Lösungen. Sprechen Sie uns an!
Do you have special requirements? Then we have special, customized solutions. Ask us!



KS 2 W
1802-0390

Stecker mit Widerstand (8,2 kOhm)
Plug with resistor (8,2 kOhm)

B 15,5 mm x H 9,6 mm

Typ | Type
Artikel Nr. | Article No.

Passend für | Suitable for

Abmessungen | Dimensions



EKN 90/25
103 343

SENTIR edge (Seite 26-27,VPE = 25 Stck.)
SENTIR edge (Page 26-27,PU = 25 Pcs.)

B 45 mm x H 90 mm



KS 2 90° L XX,X m

Stecker mit Leitung | Plug with cable

2 x 0,34 mm²

KS 2 L 0,5 m

1802-0430

KS 2 L 2,5 m

1802-0500

KS 2 L 5,0 m

1802-0410

KS 2 L 10,0 m

1802-0510

SENTIR®
edge

SENTIR®
bumper

SENTIR®
mat

STEPTU

LISENS®
grid

ELMON®
relay

ELMON®
inductive

ELMON®
wicom

DRICO®

ASO Sicherheitskontaktleisten

ASO Safety Contact Edges

Zubehör | Accessories

SENTIR®
edge



<i>Typ Type</i>	KS 4 PRO W - 15.25-Set	KS 4 PRO W - 25.30-Set	KS 4 PRO W - 45.30-Set
<i>Artikel Nr. Article No.</i>	1804-0551	1804-0562	1804-1861
<i>Bezeichnung Description</i>	Stecker mit Widerstand, Klemmstück, Befestigungsclips und Endkappe (8,2 kOhm) Plug with resistor, lock cap, fixation clips and end cap (8,2 kOhm)		
<i>Abmessungen BxHxT Dimensions WxHxD</i>	18 mm x 26 mm x 17 mm	28 mm x 31 mm x 17 mm	50 mm x 40 mm x 45 mm
<i>Für For</i>	SENTIR edge 15.25	SENTIR edge 25.30	SENTIR edge 45.30



<i>Typ Type</i>	KS 4 PRO L XX,X m - 15.25-Set	KS 4 PRO L XX,X m - 25.30-Set	KS 4 PRO L XX,X m - 45.30-Set
<i>Bezeichnung Description</i>	Stecker mit Leitung, Klemmstück, Befestigungsclips und Endkappe Plug with cable, lock cap, fixation clips and end cap		

Leitung | Cable

<i>Typ Type</i>	KS 4 PRO L 0,5 m - 15.25-Set	KS 4 PRO L 0,5 m - 25.30-Set	KS 4 PRO L 0,5 m - 45.30-Set
<i>Artikel Nr. Article No.</i>	1804-0631	1804-0642	1804-1911
<i>Typ Type</i>	KS 4 PRO L 2,5 m - 15.25-Set	KS 4 PRO L 2,5 m - 25.30-Set	KS 4 PRO L 2,5 m - 45.30-Set
<i>Artikel Nr. Article No.</i>	1804-0711	1804-0721	1804-1931
<i>Typ Type</i>	KS 4 PRO L 5,0 m - 15.25-Set	KS 4 PRO L 5,0 m - 25.30-Set	KS 4 PRO L 5,0 m - 45.30-Set
<i>Artikel Nr. Article No.</i>	1804-0751	1804-0761	1804-1941
<i>Typ Type</i>	KS 4 PRO L 10,0 m - 15.25-Set	KS 4 PRO L 10,0 m - 25.30-Set	KS 4 PRO L 10,0 m - 45.30-Set
<i>Artikel Nr. Article No.</i>	1804-0831	1804-0841	1804-1961
<i>Für For</i>	SENTIR edge 15.25	SENTIR edge 25.30	SENTIR edge 45.30

Plug 'N' Sense System



**KS 4 PRO W
- 25.45-Set**
1804-0571



**KS 4 PRO W
- 45-Set**
1804-2451



**KS 4 PRO W
- 35.55-Set**
1804-0582



**KS 4 PRO W
- 65-Set**
1804-2931

Stecker mit Widerstand, Klemmstück, Befestigungsclips und Endkappe (8,2 kOhm)
Plug with resistor, lock cap, fixation clips and end cap (8,2 kOhm)

28 mm x 46 mm x 17 mm

38 mm x 48 mm x 20 mm

38 mm x 57 mm x 17 mm

38 mm x 67 mm x 20 mm

SENTIR *edge* 25.45

SENTIR *edge* 45

SENTIR *edge* 35.55

SENTIR *edge* 65



**KS 4 PRO L XX,X m
- 25.45-Set**



**KS 4 PRO L XX,X m
- 45-Set**



**KS 4 PRO L XX,X m
- 35.55-Set**



**KS 4 PRO L XX,X m
- 65-Set**

Stecker mit Leitung, Klemmstück, Befestigungsclips und Endkappe
Plug with cable, lock cap, fixation clips and end cap

KS 4 PRO L 0,5 m - 25.45-Set
1804-0651

KS 4 PRO L 0,5 m - 45-Set
1804-2471

KS 4 PRO L 0,5 m - 35.55-Set
1804-0662

KS 4 PRO L 0,5 m - 65-Set
1804-2971

KS 4 PRO L 2,5 m - 25.45-Set
1804-0731

KS 4 PRO L 2,5 m - 45-Set
1804-2491

KS 4 PRO L 2,5 m - 35.55-Set
1804-0741

KS 4 PRO L 2,5 m - 65-Set
1804-2991

KS 4 PRO L 5,0 m - 25.45-Set
1804-0771

KS 4 PRO L 5,0 m - 45-Set
1804-2501

KS 4 PRO L 5,0 m - 35.55-Set
1804-0781

KS 4 PRO L 5,0 m - 65-Set
1804-3001

KS 4 PRO L 10,0 m - 25.45-Set
1804-0851

KS 4 PRO L 10,0 m - 45-Set
1804-2521

KS 4 PRO L 10,0 m - 35.55-Set
1804-0861

KS 4 PRO L 10,0 m - 65-Set
1804-3021

SENTIR *edge* 25.45

SENTIR *edge* 45

SENTIR *edge* 35.55

SENTIR *edge* 65

SENTIR[®]
edge

SENTIR[®]
bumper

SENTIR[®]
mat

STEPTU

LISENS[®]
grid

ELMON[®]
relay

ELMON[®]
inductive

ELMON[®]
wicom

DRICO[®]

ASO Sicherheitskontaktleisten

ASO Safety Contact Edges

Zubehör | Accessories

SENTIR®
edge

Typ | Type
Artikel Nr. | Article No.
KS 4 PRO W - 30.70-Set
 1804-2661

KS 4 PRO W - 35.85-Set
 1804-1252
*Bezeichnung | Description*Stecker mit Widerstand, Klemmstück, Befestigungsclips und Endkappe (8,2 kOhm)
Plug with resistor, lock cap, fixation clips and end cap (8,2 kOhm)
Abmessungen BxHxT
Dimensions WxHxD

33 mm x 71 mm x 17 mm

38 mm x 57 mm x 17 mm

*Für | For*SENTIR *edge* 30.70SENTIR *edge* 35.85*Typ | Type***KS 4 PRO L XX,Xm - 30.70-Set****KS 4 PRO L XX,Xm - 35.85-Set***Bezeichnung | Description*Stecker mit Leitung, Klemmstück, Befestigungsclips und Endkappe
Plug with cable, lock cap, fixation clips and end cap

Leitung | Cable

Typ | Type

KS 4 PRO L 0,5 m - 30.70-Set

KS 4 PRO L 0,5 m - 35.85-Set

Artikel Nr. | Article No.

1804-2681

1804-1282

Typ | Type

KS 4 PRO L 2,5 m - 30.70-Set

KS 4 PRO L 2,5 m - 35.85-Set

Artikel Nr. | Article No.

1804-2701

1804-1301

Typ | Type

KS 4 PRO L 5,0 m - 30.70-Set

KS 4 PRO L 5,0 m - 35.85-Set

Artikel Nr. | Article No.

1804-2711

1804-1311

Typ | Type

KS 4 PRO L 10,0 m - 30.70-Set

KS 4 PRO L 10,0 m - 35.85-Set

Artikel Nr. | Article No.

1804-2731

1804-1331

*Für | For*SENTIR *edge* 30.70SENTIR *edge* 35.85

Plug 'N' Sense System



KS 4 PRO W - 85-Set
1804-3111

KS 8 W - 115-Set
1808-0170

Stecker mit Widerstand, Klemmstück, Befestigungsclips und Endkappe (8,2 kOhm)
Plug with resistor, lock cap, fixation clips and end cap (8,2 kOhm)

39 mm x 87 mm x 20 mm

50 mm x 118 mm x 17 mm

SENTIR *edge* 85

SENTIR *edge* 115



KS 4 PRO L XX,Xm - 85-Set

KS 8 L XX,Xm - 115-Set

Stecker mit Leitung, Klemmstück, Befestigungsclips und Endkappe
Plug with cable, lock cap, fixation clips and end cap

KS 4 PRO L 0,5 m - 85-Set

KS 8 L 0,5 m - 115-Set

1804-3151

1808-0250

KS 4 PRO L 2,5 m - 85-Set

KS 8 L 2,5 m - 115-Set

1804-3171

1808-0330

KS 4 PRO L 5,0 m - 85-Set

KS 8 L 5,0 m - 115-Set

1804-3181

1808-0370

KS 4 PRO L 10,0 m - 85-Set

KS 8 L 10,0 m - 115-Set

1804-3201

1808-0450

SENTIR *edge* 85

SENTIR *edge* 115

SENTIR[®]
edge

SENTIR[®]
bumper

SENTIR[®]
mat

STEPTU

LISENS[®]
grid

ELMON[®]
relay

ELMON[®]
inductive

ELMON[®]
wicom

DRICO[®]

ASO Sicherheitskontaktleisten ASO Safety Contact Edges

Zubehör | Accessories

SENTIR®
edge



Typ | Type
Artikel Nr. | Article No.

AP 15-30
101 330

AP 20-32
1511-0090

<i>Bezeichnung Description</i>	Aufsatzpuffer Stopper	Aufsatzpuffer Stopper
<i>Passend für Suitable for</i>	SENTIR edge 15.25 TTLi	SENTIR edge 25.30 TTLa SENTIR edge 25.30 TTL
<i>Abmessungen Dimensions</i>	B 15 mm x H 31 mm x T 36 mm	B 19,5 mm x H 34 mm x T 34,5 mm



Typ | Type
Artikel Nr. | Article No.

AP 34-57
1511-0100

AP 34-87
1511-0110

<i>Bezeichnung Description</i>	Aufsatzpuffer Stopper	Aufsatzpuffer Stopper
<i>Passend für Suitable for</i>	SENTIR edge 35.55 CTLa SENTIR edge 35.55 TTLa	SENTIR edge 35.85 CTLa SENTIR edge 35.85 CTLL SENTIR edge 35.85 TTLa SENTIR edge 35.85 TTL
<i>Abmessungen Dimensions</i>	B 34 mm x H 59 mm x T 35 mm	B 34 mm x H 89 mm x T 35 mm



AP 20-47
101 335

Aufsatzpuffer
Stopper

SENTIR *edge* 25.45 TTLa
SENTIR *edge* 25.45 TTL

B 20 mm x H 47 mm x T 35 mm



AP 20-30
1511-0130

Aufsatzpuffer
Stopper

SENTIR *edge* 15.25 TTLi

B 19,5 mm x H 33 mm x T 61 mm



**Set Höhenausgleichsklammern für
AP 20-30**
1804-2180

Set Höhenausgleichsklammern für AP
20-30 (2x 3 o. 6, 2x 6-10)
Set of height compensation clamps for
AP 20-30 (2x 3 o. 6, 2x 10)

AP 20-30

3 o.6: B 10 mm x H 12 mm x L 50,5 mm
6-10: B 10 mm x H 16 mm x L 50,5 mm



AP 35-55 FT
1511-0180

Aufsatzpuffer
Stopper

SENTIR *edge* 35.55 FTLa

B 42 mm x H 108 mm x T 140 mm



AP 50-32
1511-0120

Aufsatzpuffer
Stopper

SENTIR *edge* 45.30

B 50 mm x H 40 mm x T 45 mm

SENTIR®
edge

SENTIR®
bumper

SENTIR®
mat

STEPTU

LISENS®
grid

ELMON®
relay

ELMON®
inductive

ELMON®
wicom

DRICO®

ASO Sicherheitskontaktleisten

ASO Safety Contact Edges

Zubehör | Accessories

SENTIR®
edge

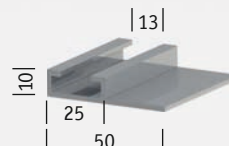
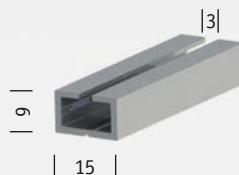
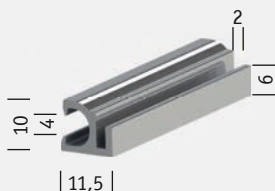

Typ Type Artikel Nr. Article No.	AL 11-10 103 213	AL 15-9 2001-0100	AL 25-10 H 2007-0040
Bezeichnung Description	Aluminium Profil; Standardlänge: 4 m Aluminium profile; Standard length 4 m	Aluminium C Profil; Standardlänge: 4 m Aluminium C profile; Standard length 4 m	Aluminium C Profil; Standardlänge: 4 m Aluminium C profile; Standard length 4 m
Passend für Suitable for	SENTIR edge 45 SENTIR edge 65 SENTIR edge 85 SENTIR edge 115	SENTIR edge 15.25 TT SENTIR edge 15-10 TT	SENTIR edge 25-40 SENTIR edge 25.30 SENTIR edge 25.45
Abmessungen Dimensions	B 11 mm x H 10 mm	B 15 mm x H 9 mm	B 25/50 mm x H 10 mm

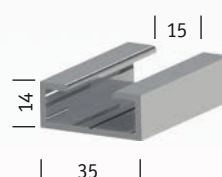
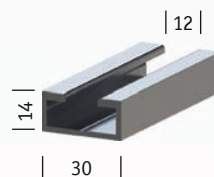

Typ Type Artikel Nr. Article No.	AL 30-10 W 2004-0210	AL 30-14 2021-0040	AL 35-14 2003-0080
Bezeichnung Description	Aluminium Profil 20°; Standardlänge: 4 m Aluminium profile 20°; Standard length 4 m	Aluminium C Profil; Standardlänge: 4 m Aluminium C profile; Standard length 4 m	Aluminium C Profil; Standardlänge: 4 m Aluminium C profile; Standard length 4 m
Passend für Suitable for	SENTIR edge 45 SENTIR edge 65 SENTIR edge 85	SENTIR edge 30.70	SENTIR edge 35-60 SENTIR edge 35.55 SENTIR edge 35.85
Abmessungen Dimensions	B 31,5 mm x H 21,2 mm	B 30 mm x H 14 mm	B 35 mm x H 14 mm

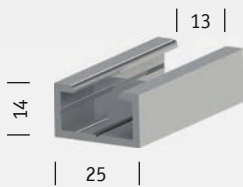

AL 25-14
2002-2190

Aluminium C Profil;
Standardlänge: 4 m
Aluminium C profile;
Standard length 4 m

SENTIR *edge* 25-40
SENTIR *edge* 25.30

B 25 mm x H 14 mm

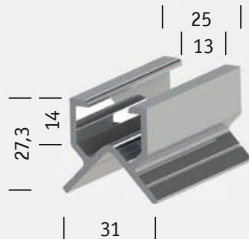

AL 25-14 E
2008-0030

Aluminium C Profil;
Standardlänge: 4 m
Aluminium C profile;
Standard length 4 m

SENTIR *edge* 25-40
SENTIR *edge* 25.30
SENTIR *edge* 25.45

B 25/31 mm x H 14/27,3 mm

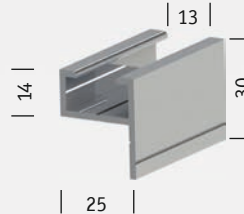

AL 25-14 V
2006-0110

Aluminium C Profil;
Standardlänge: 4 m
Aluminium C profile;
Standard length 4 m

SENTIR *edge* 25-40
SENTIR *edge* 25.30
SENTIR *edge* 25.45

B 25 mm x H 14/30 mm

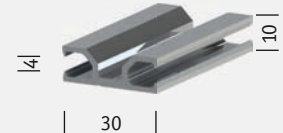

AL 30-10
2004-0110

Aluminium Profil;
Standardlänge: 4 m
Aluminium profile;
Standard length 4 m

SENTIR *edge* 45
SENTIR *edge* 65
SENTIR *edge* 85

B 30 mm x H 10 mm

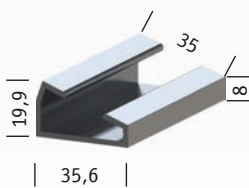

AL 35-14 W
2003-0100

Aluminium C Profil 20°;
Standardlänge: 4 m
Aluminium C profile 20°;
Standard length 4 m

SENTIR *edge* 35-60
SENTIR *edge* 35.55
SENTIR *edge* 35.85

B 35,6 mm x H 19,9 mm

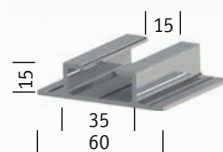

AL 35-15 HB
2009-0030

Aluminium C Profil;
Standardlänge: 4 m
Aluminium C profile;
Standard length 4 m

SENTIR *edge* 35-60
SENTIR *edge* 35.55
SENTIR *edge* 35.85

B 35/60 mm x H 15 mm

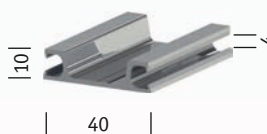

AL 40-10
2005-0040

Aluminium Profil;
Standardlänge: 4 m
Aluminium profile;
Standard length 4 m

SENTIR *edge* 115

B 40 mm x H 10 mm

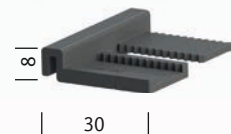

Verbindungselement
Connection element
103 225

für AL 11-10
for AL 11-10

AL 11-10

B 30 mm x H 8 mm

SENTIR[®]
edge

SENTIR[®]
bumper

SENTIR[®]
mat

STEPTU

LISENS[®]
grid

ELMON[®]
relay

ELMON[®]
inductive

ELMON[®]
wicom

DRICO[®]

ASO Sicherheitskontaktleisten

ASO Safety Contact Edges

Zubehör | Accessories

SENTIR®
edge



Typ Type	Kontaktkleber Contact glue		Kontaktprimer Contact primer		Aktivator Activator	
Artikel Nr. Article No.	101 914	101 912	101 921	101 922	101 924	101 923
Bezeichnung Description	Kontaktkleber für Kontakt- leisten Contact glue for contact edges		Kontaktprimer für Kontakt- leisten Contact primer for contact edges		Aktivator für Kontaktleisten Activator for contact edges	
Abmessungen Dimensions	5 Gramm 5 gram	20 Gramm 20 gram	5 ml	10 ml	5 ml	10 ml

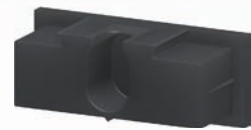

Typ Type	DK 25-10 H	DK 25-14	DK 35-14
Artikel Nr. Article No.	5012-0400	103 221	103 222
Bezeichnung Description	Dichtkappe Sealing cap	Dichtkappe Sealing cap	Dichtkappe Sealing cap
Passend für Suitable for	AL 25-10 H	AL 25-14	AL 35-14
Abmessungen Dimensions	B 25 mm x H 10 mm	B 25 mm x H 14 mm	B 35 mm x H 14 mm



Kleberset
Gluing set

101 925 101 926

Contact Kleber, Primer und Aktivator
Contact glue, primer and activator

Kleberset klein 5 ml
Gluing set small 5 ml

Kleberset groß 20/10 ml
Gluing set big 20/10 ml



Schere*
Scissors*

700 514

Zur Konfektionierung von Gummiprofilen
For cutting rubber profiles

-



Schneide*
Cutting edge*

9501-0100

Hebelschneider zur Konfektionierung von Gummiprofilen
For cutting rubber profiles

-



Einpresshilfe*
Press-in aid*

9501-0330

KS4 PRO

SENTIR®
edge

SENTIR®
bumper

SENTIR®
mat

STEPTU

LISENS®
grid

ELMON®
relay

ELMON®
inductive

ELMON®
wicom

DRICO®

ASO Sicherheitskontaktpuffer

ASO Safety Contact Bumpers

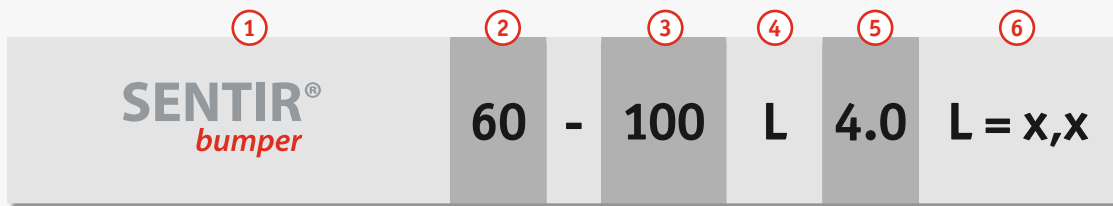
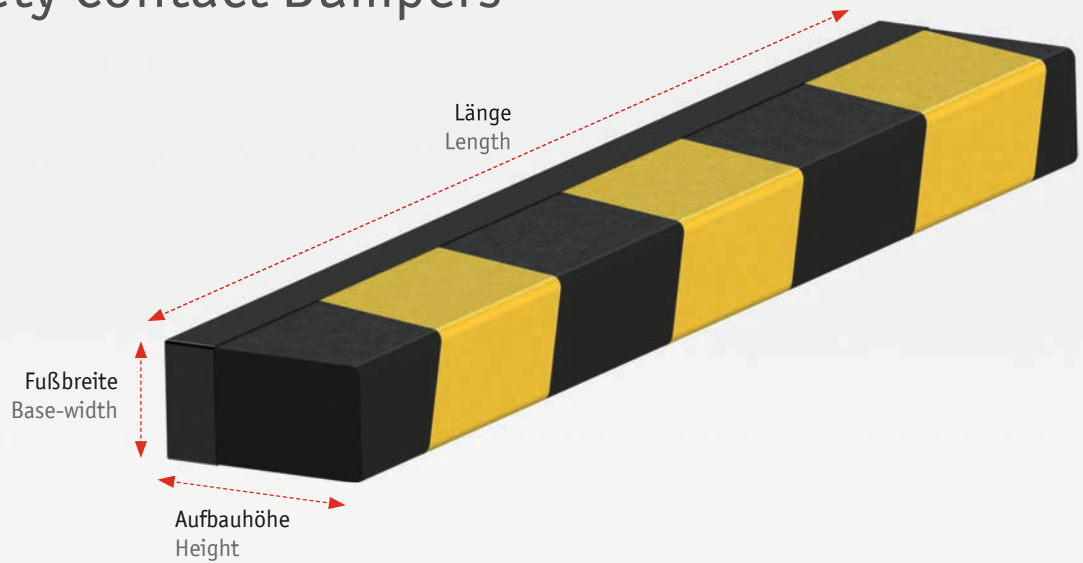

1 Bezeichnung | Description

ASO Sicherheitskontaktpuffer
ASO Safety contact bumper

2 Fußbreite | Base-width

z.B. 60 mm | e.g. 60 mm

3 Aufbauhöhe | Height

z.B. 100 mm | e.g. 100 mm

4 Behautung | Materials

L : Kunstleder | Artificial leather
N : NBR-Gummi | NBR rubber

5 Kabelausführung | Cable versions

4.0 : 1 x M8 Steckverbinder male und 1 x M8 Steckverbinder female (L= 120mm)
M8 connector male and 1 x M8 connector female (L= 120mm)

6 Länge | Length

z.B. L = 2,5 m | e.g. L = 2.5 m

HINWEIS: Nicht alle erhältlichen Produktvarianten sind in diesem Produktkatalog aufgelistet – fragen Sie uns!

PLEASE NOTE: Not all available product variants are listed in this product catalogue – please contact us for more information!

Beschreibung SENTIR bumper

Description SENTIR bumper

Schaumstoffkern mit Kunstleder / NBR-Behautung
Foam core covered with artificial leather / NBR-Cover

Integrierter Signalgeber
Integrated sensor

Aluminium-Trägerprofil
Aluminium support profile

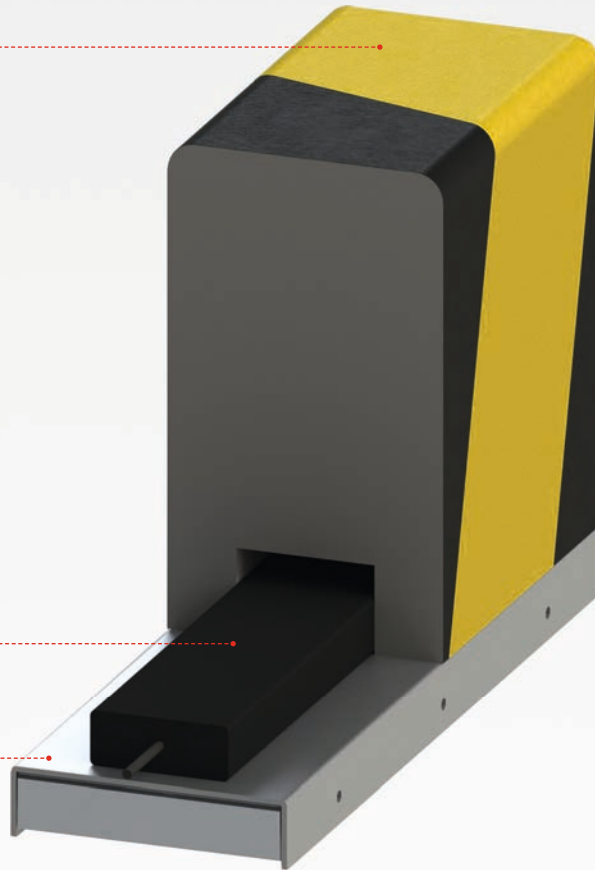

SENTIR[®]
edge

SENTIR[®]
bumper

SENTIR[®]
mat

STEPTU

LISENS[®]
grid

ELMON[®]
relay

ELMON[®]
inductive

ELMON[®]
wicom

DRICO[®]

ASO Sicherheitskontaktpuffer

ASO Safety Contact Bumpers

SENTIR®
bumper

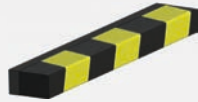

Typ | Type

SENTIR bumper 60-100

SENTIR bumper 100-200

SENTIR bumper 150-300

Zulassungen | Approvals

Aktuelle Prüfzertifikate (z.B. TÜV, UL) finden Sie unter: www.asosafety.de
Current test certifications available at www.asosafety.co.uk

Max. Lieferlänge
Max. delivery length

2,5 m

2,5 m

2,5 m

Gewicht | Weight

2,59 kg/m

3,89 kg/m

5,26 kg/m

Typ | Type

L 4.0

L 4.0

L 4.0

Artikel Nr. | Article No.

1701-1140

1701-1150

1701-1160

Behautung | Cover

Kunstleder schwarz | Artificial leather black

Artikel Nr. | Article No.

1701-1144

1701-1154

1701-1164

Behautung | Cover

Kunstleder schwarz/gelb | Artificial leather black/yellow

Typ | Type

N 4.0

N 4.0

N 4.0

Artikel Nr. | Article No.

105 211

105 231

105 251

NBR Gummi schwarz | NBR rubber black

Artikel Nr. | Article No.

105 216

105 236

105 256

Behautung | Cover

NBR Gummi schwarz/gelbe Klebestreifen
NBR rubber black/yellow adhesive tape



SENTIR bumper 200-400

Aktuelle Prüfzertifikate (z.B. TÜV, UL) finden Sie unter:
www.asosafety.de
 Current test certifications available at www.asosafety.co.uk

2,5 m

6,75 kg/m

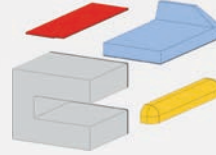

SENTIR bumper customized

Auf Anfrage! | On request!

Auf Anfrage! | On request!



SENTIR bumper outdoor

Auf Anfrage! | On request!

Auf Anfrage! | On request!

L 4.0

1701-1170

Kunstleder schwarz | Artificial leather black

1701-1174

Kunstleder schwarz/gelb | Artificial leather black/yellow

N 4.0

105 261

NBR Gummi schwarz | NBR rubber black

105 276

NBR Gummi schwarz/gelbe Klebestreifen
 NBR rubber black/yellow adhesive tape

Zubehör | Accessories



SENTIR Kabelset 4.3
 SENTIR Cable set 4.3

1870-0340

Stecker mit 8,2 kOhm
 Male connector 8,2 kOhm
 Steckverbinder female mit 5m Leitung
 Connector female with 5 m cable



SENTIR Kabelset 4.4
 SENTIR Cable set 4.4

1870-0350

Steckverbinder male mit 5 m Leitung
 Connector male with 5 m cable
 Steckverbinder female mit 5m Leitung
 Connector female with 5 m cable

SENTIR[®]
edge

SENTIR[®]
bumper

SENTIR[®]
mat

STEPTU

LISENS[®]
grid

ELMON[®]
relay

ELMON[®]
inductive

ELMON[®]
wicom

DRICO[®]

ASO Sicherheitskontaktmatten

ASO Safety Contact Mats

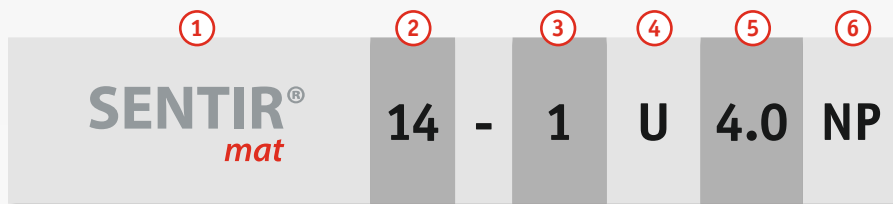
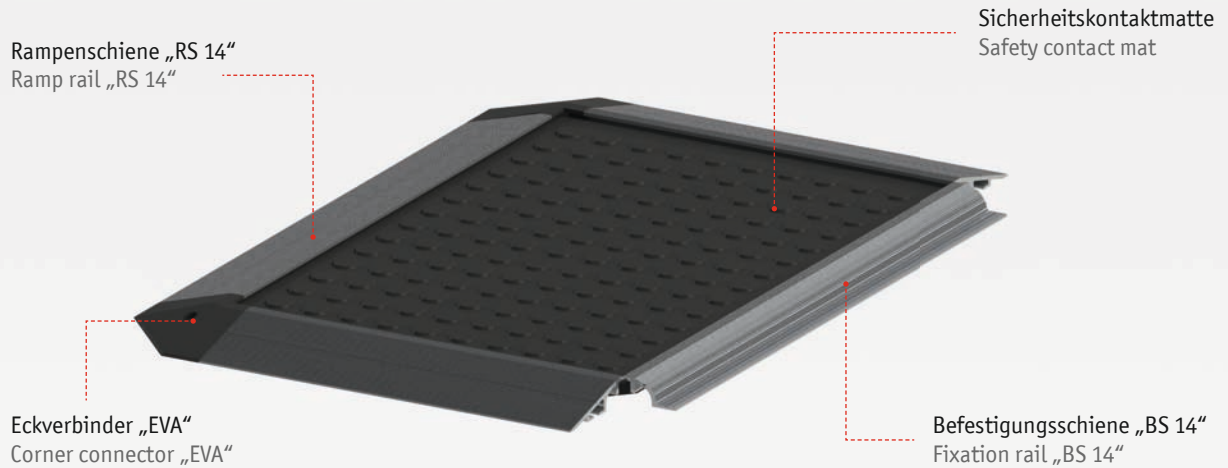

1 Bezeichnung | Description

ASO Sicherheitskontaktmatte
ASO Safety contact mat

2 Aufbauhöhe | Height

z.B. 14 mm | e.g. 14 mm

3 Anzahl der Schaltzonen innerhalb einer Matte Number of switch zones within one mat

4 Angabe zur Grundplatte | Materials ground plate

U: Einverguss | One compound mat
T: Mit angegossener Rampenschiene | With moulded ramp rail
F: Für ARB- oder TBV-Belag | For ARB- or TBV-cover

5 Kabelführung | Cable Versions

4.0 : 1 x M8 Steckverbinder male und 1 x M8 Steckverbinder female (L= 120mm)
M8 connector male and 1 x M8 connector female (L= 120mm)

6 Angabe zum Belag | Surface

NP : Noppenoberfläche | Dot surface
SA : Sandoberfläche | Sand surface
ARB : Aus Aluminium | Aluminium cover
TBV : Aus Edelstahl | Stainless steel cover

HINWEIS: Nicht alle erhältlichen Produktvarianten sind in diesem Produktkatalog aufgelistet – fragen Sie uns!

PLEASE NOTE: Not all available product variants are listed in this product catalogue – please contact us for more information!

Beschreibung SENTIR mat

Description SENTIR mat

Verschaltung mehrerer Kontaktmatten (Leitungen können durch Rampenschienen verdeckt werden)
Wiring of several contact mats (Cables can be covered by ramp rails)

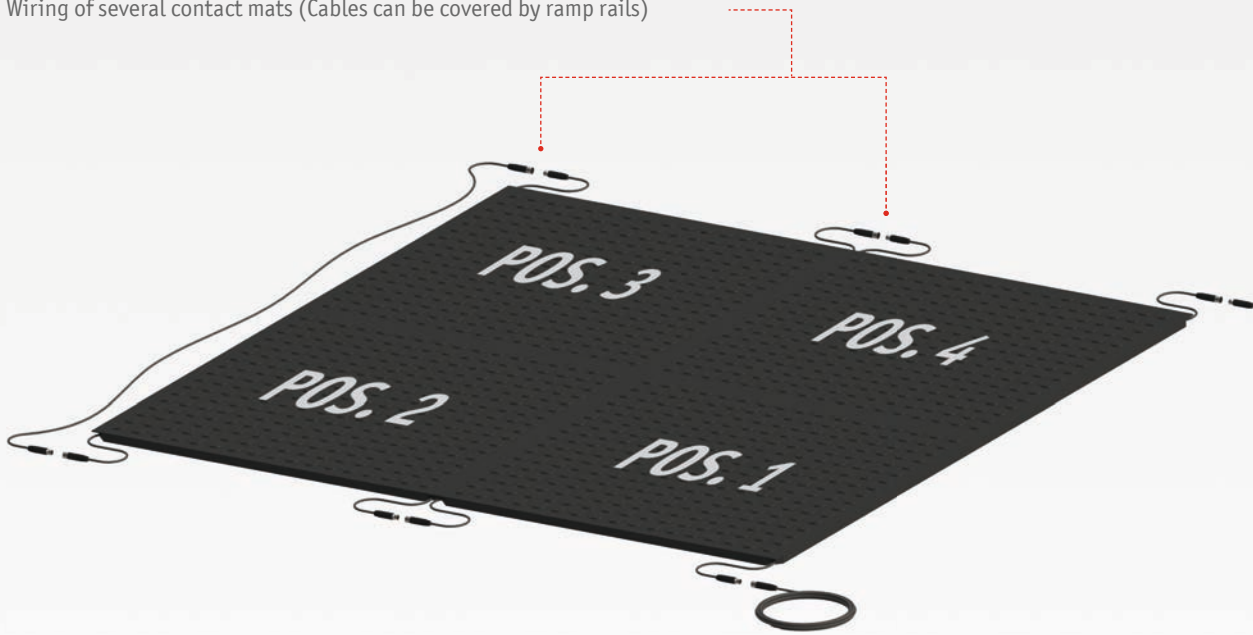

Max. 10 m² pro Auswertegerät; Maximale Abmessungen: 2000 mm x 1250 mm (pro Matte)
Max. 10 m² per safety relay; max. size: 2000 mm x 1250 mm (per mat)

SENTIR[®]
edgeSENTIR[®]
bumperSENTIR[®]
mat

STEPTU

LISENS[®]
gridELMON[®]
relayELMON[®]
inductiveELMON[®]
wicomDRICO[®]

ASO Sicherheitskontaktmatten

ASO Safety Contact Mats

SENTIR®
mat



Typ Type	SENTIR mat 14-1U4.0-NP	SENTIR mat 14-1T4.0-NP
Bezeichnung Description	Kontaktmatte in Einvergusstechnik, 14 mm hoch Contact mat in encapsulation technique, 14 mm high	Kontaktmatte in Einvergusstechnik, 14 mm hoch, mit angegossener Rampenschiene Contact mat in encapsulation technique, 14 mm high, with cast on ramp rail
Zulassungen Approvals	Aktuelle Prüfzertifikate unter www.asosafety.de Current test certificates at www.asosafety.de	
Gewicht Weight	25 kg/m ²	26 kg/m ²
Kabelauführung Cable outlet	4.0: 1 x M8-Steckverbinder male und M8-Steckverbinder female 4.0: 1 x M8-connector male and M8-connector female	4.0: 1 x M8-Steckverbinder male und M8-Steckverbinder female 4.0: 1 x M8-connector male and M8-connector female
Abmessungen Dimensions	500 x 1000 mm	500 x 1000 mm (zzgl. Rampenschiene/ plus ramp rail)
Artikel-Nr. Article No	1602-4680	1602-4720
Abmessungen Dimensions	750 x 1000 mm	750 x 1000 mm (zzgl. Rampenschiene/ plus ramp rail)
Artikel-Nr. Article No	1602-3184	1602-2820
Abmessungen Dimensions	1000 x 1000 mm	1000 x 1000 mm (zzgl. Rampenschiene/ plus rail)
Artikel-Nr. Article No	1602-3188	1602-2860
Abmessungen Dimensions	1500 x 1000 mm	1500 x 1000 mm (zzgl. Rampenschiene/ plus rail)
Artikel-Nr. Article No	1602-3192	1602-2900
Abmessungen Dimensions	Individuelle Größe/Customized size	Individuelle Größe/Customized size
Artikel-Nr. Article No	1602-2660	1602-2700
Max. Abmessungen Max. Dimensions	2000 x 1250 mm	2000 x 1250 mm

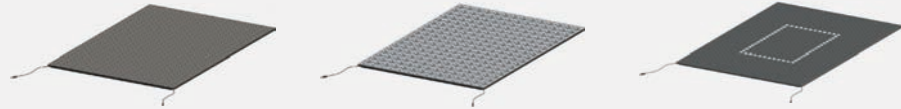

<i>Typ Type</i> <i>Artikel-Nr. Article No</i>	SENTIR mat 14-1F4.0-TBV 1602-1520	SENTIR mat 14-1F4.0-ARB 1602-1480	SENTIR mat 14-2U4.0-NP 1602-3196
--	---	---	--

<i>Zulassungen Approvals</i>	Aktuelle Prüfzertifikate (z.B. TÜV, UL) finden Sie unter: www.asosafety.de Current test certifications available at www.asosafety.co.uk		
<i>Beschreibung</i> <i>Specification</i>	Kontaktmatte mit Tränenblech- auflage in Edelstahl, Höhe 14 mm Contact mat with stainless steel cover, height 14 mm	Kontaktmatte mit Alumi- num-Riffelblech- auflage, Höhe 14 mm Contact mat with alumi- num checkered cover, height 14 mm	Kontaktmatte in Einvergus- technik mit zweiter Schaltzone One compound mat with second switching zone
<i>Max. Abmessungen zzgl. Rampen- schiene</i> <i>Max. Dimensions plus ramp rail</i>	2000 mm x 1250 mm	2000 mm x 1250 mm	2000 mm x 1250 mm
<i>Gewicht Weight</i>	31,7 kg/m ²	26,7 kg/m ²	-



<i>Typ Type</i> <i>Artikel Nr. Article No.</i>	SENTIR mat 14-1U4.0-NP- - PRO 1602-5280	SENTIR mat 14-1T4.0-NP- - PRO 1602-5290	SENTIR mat 14-1F4.0-ARB- - PRO 1602-5300
---	---	---	--

<i>Zulassungen Approvals</i>	Aktuelle Prüfzertifikate (z.B. TÜV, UL) finden Sie unter: www.asosafety.de Current test certifications available at www.asosafety.co.uk		
<i>Beschreibung</i> <i>Specification</i>	Kontaktmatte in Einvergus- technik, 14 mm hoch, IP 67 Contact mat in encapsulation technique, 14 mm high, IP 67	Kontaktmatte in Einvergus- technik, 14 mm hoch, mit angegossener Rampen- schiene, IP 67 Contact mat in encapsulation technique, 14 mm high, with cast on ramp rail, IP 67	Kontaktmatte mit Alumi- num-Riffelblech- auflage, Höhe 14 mm, IP 67 Contact mat with alumi- num checkered cover, height 14 mm, IP 67
<i>Max. Abmessungen zzgl. Rampenschiene</i> <i>Max. Dimensions plus ramp rail</i>	2000 mm x 1250 mm	2000 mm x 1250 mm	2000 mm x 1250 mm
<i>Gewicht Weight</i>	25 kg/m ²	26 kg/m ²	26,7 kg/m ²

SENTIR®
edge

SENTIR®
bumper

SENTIR®
mat

STEPTU
LISENS®
grid

ELMON®
relay

ELMON®
inductive

ELMON®
wicom

DRICO®

ASO Sicherheitskontaktmatten

ASO Safety Contact Mats

SENTIR[®]
mat

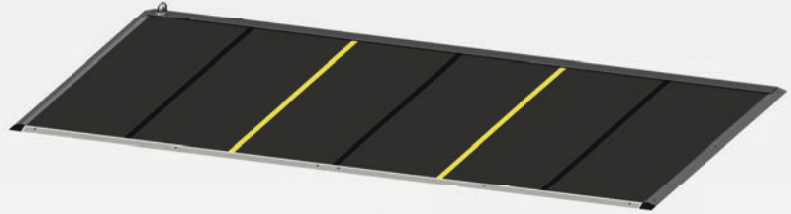

Typ | Type

Artikel Nr. | Article No.

SENTIR mat 10-1CK4.0-NP FLEX SET

Beschreibung
Specification

Maschinenanlagen-Komplettsset (konfigurierbar aus definierten Sicherheitskontaktmatten) mit angegossenem Kabelkanal und Clipsrand, schwarze und gelbe Clipsverbinder, clipsbaren Aluminium-Kabelabdeckungen & -rampenschiene.
Machinery set (configurable from defined safety contact mats), with molded cable channel and clips edge, black and yellow clip connectors and clipable aluminum channel and ramp rails

Zulassungen | Approvals

Aktuelle Prüfzertifikate unter www.asosafety.de
Current test certificates at www.asosafety.de

Gewicht | Weight

22 kg/m²

Kabelauführung Einzelmatte
Cable version single mat

4.0: 1 x M8-Steckerverbindung male und M8-Steckerverbindung female
4.0: 1 x M8-connector male and M8-connector female

Kabelauführung Set-Konfiguration
Cable version set configuration

+ 3 x Kabel-Set 4.3 (ermöglicht bis zu 3 Zonen-Trennung)
+ 3 x Cable-Set 4.3 (allows up to 3 switching zones)

Abmessung (exkl. Kabelkanal Rampenschiene)
Dimensions (exkl. Cable channel ramp)

Einzelbreiten anreihbarer Matten
Single width stackable mats

500 mm / 750 mm / 1000 mm

Tiefe | Depth

1200 mm

Artikel Nr. | Article No.

1602-5060

Tiefe | Depth

1400 mm

Artikel Nr. | Article No.

1602-5070

Tiefe | Depth

1600 mm

Artikel Nr. | Article No.

1602-5080

Tiefe | Depth

1800 mm

Artikel Nr. | Article No.

1602-5090

Tiefe | Depth

2000 mm

Artikel Nr. | Article No.

1602-5100

Mindestfläche | Minimum area

3 m²



Wie konfiguriere ich ein Set?

Wahl der erforderlichen Absicherungstiefe (1200 - 2000 mm)
Ermittlung der benötigten Anlagenbreite
Berechnen der gesamten Fläche

Aus der Gesamtbreite und in Abhängigkeit der Zonentrennung
die erforderlichen/gewünschten Einzelbreiten ableiten/wählen (500, 750 oder 1000mm)

How do I configure a set?

Select required safety area depth (1200 -2000 mm)
Determination of required plant width
Calculate the total area

Select amounts of single mat widths in accordance to total width and zone separation

Zubehör | Accessories



SENTIR Kabelset 4.2
SENTIR Cable set 4.2

1870-0330



SENTIR Kabelset 4.3
SENTIR Cable set 4.3

1870-0340



SENTIR Kabelset 4.4
SENTIR Cable set 4.4

1870-0350

Typ | Type

Artikel Nr. | Article No.

Beschreibung | Specification

Verbindungsleitung male/
female 2,5 m
Connecting cable male/
female 2,5 m

Stecker mit 8,2 kOhm
Male connector 8,2 kOhm
Steckverbinder female
mit 5 m Leitung
Connector female
with 5 m cable

Steckverbinder male
mit 5 m Leitung
Connector male
with 5 m cable
Steckverbinder female
mit 5 m Kabel
Connector female
with 5 m cable

SENTIR[®]
edge

SENTIR[®]
bumper

SENTIR[®]
mat

STEPTU

LISENS[®]
grid

ELMON[®]
relay

ELMON[®]
inductive

ELMON[®]
wicom

DRICO[®]

ASO Sicherheitskontaktmatten

ASO Safety Contact Mats

Zubehör | Accessories

SENTIR[®]
mat



Typ | Type

M8 SK (2-Pol)

M8 S (2-Pol)

M8 K (2-Pol)

Beschreibung
Specification

Kabel mit Steckverbinder male und Steckverbinder female
Cable with connector male and connector female

Kabel mit Steckverbinder male
Cable with connector male

Kabel mit Steckverbinder female
Cable with connector female

Erhältliche Längen | Available sizes

2,5 m Artikel Nr. Article No. 603 123	-	-
5 m Artikel Nr. Article No. 603 126	5 m Artikel Nr. Article No. 603 114	5 m Artikel Nr. Article No. 603 109
-	10 m Artikel Nr. Article No. 603 115	10 m Artikel Nr. Article No. 603 117
-	15 m Artikel Nr. Article No. 603 116	15 m Artikel Nr. Article No. 603 118



Typ | Type

M8 SK (4-Pol)

M8 S (4-Pol)

M8 K (4-Pol)

Beschreibung
Specification

Kabel mit Steckverbinder male und Steckverbinder female
Cable with connector male and connector female

Kabel mit Steckverbinder male
Cable with connector male

Kabel mit Steckverbinder female
Cable with connector female

Erhältliche Längen | Available sizes

2,5 m Artikel Nr. Article No. 1812-0090	-	-
5 m Artikel Nr. Article No. 1812-0100	5 m Artikel Nr. Article No. 1810-0200	5 m Artikel Nr. Article No. 1811-0130
-	15 m Artikel Nr. Article No. 1810-0220	15 m Artikel Nr. Article No. 1811-0150

Zubehör | Accessories

SENTIR®
mat



Typ | Type
Artikel Nr. | Article No.

RS 14
2010-0110

BS 14
2011-0050

EVA RS 14
603 020

Beschreibung
Specification

Aluminiumrampenschiene, einteilig mit Verschlussstopfen
Aluminium ramp rail with sealing lid

Aluminium-Befestigungsschiene, einteilig
Aluminium fixing rail

Eckverbinder für Rampenschiene RS 14
Corner connector for ramp rail RS 14

Zugeschnitten (gerader oder Gehrungsschnitt) | Cut to size (straight cut or miter)

Artikel Nr. | Article No.

2010-0010

2011-0010

-

ASO Fußschalter
ASO Foot Switches

STEPTU



Typ | Type
Artikel Nr. | Article No.

STEPTU prime
602 064

STEPTU custom
Auf Anfrage! | On request!

Betätigungskraft
Actuation force

Ca. 120 N

Auf Anfrage! | On request!

Bezeichnung | Description

Kontaktschalter im Einverguss, Aufbauhöhe 27,4 mm
One compound contact switch, thickness 27.4 mm

Abmessungen | Dimensions

B 100 mm x T 110,5 mm

Auf Anfrage! | On request!

Gewicht | Weight

0,238 kg

Auf Anfrage! | On request!

SENTIR®
edge

SENTIR®
bumper

SENTIR®
mat

STEPTU

LISENS®
grid

ELMON®
relay

ELMON®
inductive

ELMON®
wicom

DRICO®

ASO Lichtgitter

ASO Light Curtains



1 <i>Bezeichnung Description</i>	ASO Lichtgitter ASO Light curtains
2 <i>Anwendungsbereich Field of Application</i>	Tore door
3 <i>Schutzfeldhöhe in cm Protective Height in cm</i>	39, 75, 174, 213, 215, 246, 250
4 <i>Anzahl Strahlen Number of Beams</i>	10, 18, 20, 22, 24, 38, 50, 58
5 <i>Raster Grid</i>	TN : progressiv progressive 40 : 40 mm (auf Anfrage on Request) 45 : 45 mm 75 : 75 mm (auf Anfrage on Request)
6 <i>Laufende Set-Nummer Running Set Number</i>	Set A01, Set A02...

LISENS®
grid



<i>Typ Type</i> <i>Artikel Nr. Article No.</i>	LISENS grid door 250-24TN Set A01 2301-0510
<i>Betriebsspannung</i> <i>Operating voltage</i>	10-30 V DC
<i>Schutzart Protection class</i>	IP67
<i>Betriebstemperatur</i> <i>Operating temperature</i>	-10 bis to 50 °C
<i>Gehäuse Casing</i>	Aluminium
<i>Max. Schutzfeldbreite</i> <i>Max. protective width</i>	5 / 10 m - umschaltbar selectable
<i>Ausgangssignale Output signals</i>	FSS , PNP, (NPN; auf Anfrage on Request)
<i>Schutzlevel Protection level</i>	Kat 2 PL „d“
<i>Anzahl Lichtstrahlen</i> <i>Number of beams</i>	24 (progressiv gem. EN 12453) (progressive acc. to EN 12453)
<i>Schutzfeldhöhe Protective height</i> <i>Bauhöhe Overall height</i>	2.500 mm ca. 2.620 mm

Zubehör | Accessories



<i>Typ Type</i> <i>Artikel Nr. Article No.</i>	Koppelrelais Coupling relay 2301-0610
<i>Anschluss</i> <i>Connection</i>	-
<i>Länge Length</i>	-
<i>Spannungsversorgung</i> <i>Electric supply</i>	NC+NO, 0-60 V AC/DC, max. 100 mA

HINWEIS: Nicht alle erhältlichen Produktvarianten sind in diesem Produktkatalog aufgelistet – fragen Sie uns!
PLEASE NOTE: Not all available product variants are listed in this product catalogue – please contact us for more information!

ASO Lichtgitter

ASO Light Curtains



LISENS grid door
213-22TN Set A01
2301-0550



LISENS grid door
174-20TN Set A01
2301-0560



LISENS grid door
075-1845 Set A01
2301-0520



LISENS grid door
039-1045 Set A01
2301-0570

10-30 V DC

IP67

-10 bis | to 50 °C

Aluminium

5 / 10 m - umschaltbar | selectable

FSS , PNP, (NPN; auf Anfrage | on Request)

Kat 2 PL „d“

22 (progressiv gem. EN 12453) (progressive acc. to EN 12453)	20 (progressiv gem. EN 12453) (progressive acc. to EN 12453)	18	10
2.130 mm	1.740 mm	750 mm	390 mm
ca. 2.230 mm	ca. 1.840 mm	ca. 845 mm	ca. 485 mm



Steuerungsleitung
Control cable
1811-0214



Steuerungsleitung
Control cable
1811-0224



Sync.-Leitung
Sync cable
1812-0124



Sync.-Leitung
Sync cable
1812-0134

M8-Kupplung 6-polig
M8 female plug 6 pole

2,5 m

5,0 m

M8-Kupplung und
M8-Stecker, 4-polig
M8 female/male plug 4 pole

10,0 m

15,0 m

-	-	-	-
---	---	---	---

Weitere Varianten auf Anfrage | Further variants on request

SENTIR®
edge

SENTIR®
bumper

SENTIR®
mat

STEPTU

LISENS®
grid

ELMON®
relay

ELMON®
inductive

ELMON®
wicom

DRICO®

ASO Sicherheitsschaltgeräte

ASO Safety Relays

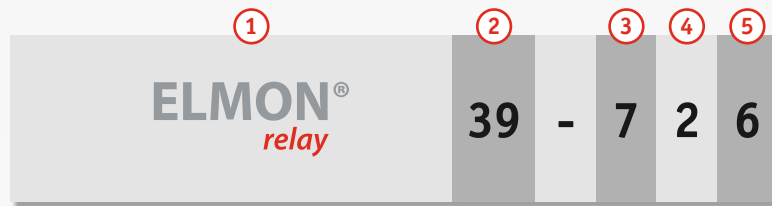

1 Bezeichnung | Description

ASO Sicherheitsschaltgeräte
ASO Safety relays

2 Name | Name

31, 32, 34, 35, 39, 41, 42

3 Betriebsspannung | Operating Voltage

- 1 : 230 V AC
- 2 : 24 V AC/DC
- 3 : 24 V AC/CDC + 230 V AC
- 4 : 12-24 V DC
- 6 : 24 V AC/DC + 85-265 V AC
- 7 : 24 V DC
- 8 : 24 V AC/DC + 120 V AC
- 9 : Sonderspannungen | Special voltages

4 Gehäuse typ | Casing Versions

- 0 : ohne Gehäuse | Without case
- 1 : Klarsichtdeckel | Clear plastic cover case
- 2 : 35 mm Normschiene | 35 mm DIN-rail
- 3 : Schnappschiennenmontage | DIN-rail mounting
- 4 : 11-poliger Stecksockel | 11-pin slot
- 5 : Steckkarte | Plug-in card
- 6 : Aufputzgehäuse | Surface-mounted case
- 9 : Kundengehäuse | Customer's own case

5 Art der Ausgänge | Types of Output

- 1 : mechanisches Relais Kat. 2 | Mechanical relay Cat. 2
- 2 : mechanisches, zwangsgeführtes Relais Kat. 3 | Mechanical forced relay Cat. 3
- 3 : elektronisches Relais Kat. 2 | Electronical relay Cat. 2
- 4 : Widerstandsausgang Kat. 3 | Resistance output Cat. 3
- 5 : Transistorausgang Kat. 2 | Transistor output Cat. 2
- 6 : Transistorausgang Kat. 3 | Transistor output Cat. 3
- 7 : Puls-Ausgang | Pulse output

HINWEIS: Nicht alle erhältlichen Produktvarianten sind in diesem Produktkatalog aufgelistet – fragen Sie uns!

PLEASE NOTE: Not all available product variants are listed in this product catalogue – please contact us for more information!

ASO Sicherheitsschaltgeräte

ASO Safety Relays

ELMON®
relay

Typ | Type
Artikel Nr. | Article No.
ELMON relay 41-322
1114-0030

ELMON relay 41-822
1114-0040

ELMON relay 42-622
1120-0010

*Sicherheitskategorie
und Performance level*
*Safety category and
Performance level*

Kat. 3 / PL „e“ *

Kat. 3 / PL „e“ *

Kat. 3 / PL „e“ *

Spannungsversorgung
Electric supply

230 V, 24 V AC/DC ± 10%

120 V, 24 V AC/DC ± 10%

 85 ... 265 V AC (50/60 Hz)
24 V AC / DC (± 10%)

Reaktionszeit
Reaction time

< 12 ms

< 12 ms

< 11 ms

Eingang | Input

 1x Signalgeber
1x Sensing device
8,2 kOhm

 1x Signalgeber
1x Sensing device
8,2 kOhm

 2x Signalgeber 8,2 kOhm
2x Sensing device 8.2 kOhm

Ausgang | Output

 1x zwangsgeführter redun-
danter Relaiskontakt
1x forcibly actuated relay
contact

 1x zwangsgeführter redun-
danter Relaiskontakt
1x forcibly actuated relay
contact

 2x zwangsgeführte redun-
dante Relaiskontakte
2x forcibly actuated redun-
dant relay contact

Zusatzfunktion
Additional function

 Hilfskontakt, manueller
Reset
auxiliary contact, manual
reset

 Hilfskontakt, manueller
Reset
auxiliary contact, manual
reset

 2x Hilfskontakte (Meldere-
lais), manueller Reset
2x auxiliary contact (signal
relay), manual reset

Gehäuse | Case

 22,5 mm Aufbaugehäuse für
35 mm DIN-Schiene
22,5 mm case for mounting
on 35 mm DIN-rail

 22,5 mm Aufbaugehäuse für
35 mm DIN-Schiene
22,5 mm case for mounting
on 35 mm DIN-rail

 Aufbaugehäuse für 35 mm
DIN-Schiene
Case for mounting on 35 mm
DIN-rail

Abmessungen BxHxD
Dimensions WxHxD

22,5 mm x 114 mm x 99 mm

22,5 mm x 114 mm x 99 mm

45 mm x 114 mm x 99 mm

Das Lieferprogramm der ELMON relay Systemkomponenten umfasst weitere Varianten der Auswertelektroniken (Bauform, Betriebsspannung etc.), die einzeln angefragt werden können.

The range of ELMON relay system components includes further variations of control units/designs, operating voltages etc., which can be inquired separately.

* Nach EN ISO 13849-1:2008 | According to EN ISO 13849-1:2008

In Verbindung mit einem Signalgeber muss das Performance Level des Gesamtsystems nach EN ISO 13849 ermittelt werden.

In combination with a sensing device the Performance Level of the overall system has to be evaluated according to EN ISO 13849.

 SENTIR®
edge

 SENTIR®
bumper

 SENTIR®
mat

STEPTU

 LISENS®
grid

 ELMON®
relay

 ELMON®
inductive

 ELMON®
wicom

DRICO®

ASO Sicherheitschaltgeräte

ASO Safety Relays

ELMON®
relay



Typ Type Artikel Nr. Article No.	ELMON relay 39-726 1119-0010	ELMON relay 32-242 1109-0080	ELMON relay 35-32 203 302
<i>Sicherheitskategorie und Performance Level</i> Safety category and Performance Level	Kat. 3 / PL „e“ *	Kat. 3 / PL „e“ *	Kat. 2 / PL „d“ *
<i>Spannungsversorgung</i> Electric supply	24 V DC ± 10%	24 V AC/DC ± 10%	230 V, 24 V AC/DC ± 10%
<i>Reaktionszeit</i> Reaction time	< 12 ms	< 12 ms	< 5 ms
<i>Eingang Input</i>	2x Signalgeber 2x Sensing device 8,2 kOhm	2x Signalgeber 2x Sensing device 8,2 kOhm	2x Signalgeber 2x Sensing device 8,2 kOhm
<i>Ausgang Output</i>	2x Halbleiterausgang 2x semiconductor output	2x zwangsgeführte redundante Relaiskontakte 2x forcibly actuated relay contact	2x Relaiskontakt 2x Relay contact
<i>Zusatzfunktion</i> Additional function	2x Hilfskontakte, manueller Reset Eingang wahlweise einstellbar, separat oder gemeinsam auf einen Ausgang wirkend 2x auxiliary contacts, manual reset Input selectable, separately or jointly acting on one output	-	Testsignaleingang, manueller Reset Test signal input, manual reset
<i>Gehäuse Case</i>	22,5 mm Aufbaugehäuse für 35 mm DIN-Schiene 22,5 mm case for mounting on 35 mm DIN-rail	Stecksockelgehäuse für 35 mm DIN-Schiene Dual in line plug case for mounting on 35 mm DIN-rail	22,5 mm Aufbaugehäuse für 35 mm DIN-Schiene 22,5 mm case for mounting on 35 mm DIN-rail
<i>Abmessungen BxHxT</i> Dimensions WxHxD	22,5 mm x 114 mm x 99 mm	38 mm x 82 mm x 100 mm	22,5 mm x 114 mm x 99 mm

Das Lieferprogramm der ELMON relay Systemkomponenten umfasst weitere Varianten der Auswertelektroniken (Bauform, Betriebsspannung etc.), die einzeln angefragt werden können.

The range of ELMON relay system components includes further variations of control units/designs, operating voltages etc., which can be inquired separately.

* Nach EN ISO 13849-1:2008 | According to EN ISO 13849-1:2008

In Verbindung mit einem Signalgeber muss das Performance Level des Gesamtsystems nach EN ISO 13849 ermittelt werden.

In combination with a sensing device the Performance Level of the overall system has to be evaluated according to EN ISO 13849.

ELMON relay 41-312
1114-0060

ELMON relay 32-312
1109-0030

ELMON relay 31-31
203 122

ELMON relay 34-32
203 301

Kat. 3 / PL „e“ *	Kat. 3 / PL „e“ *	Kat. 2 / PL „d“ *	Kat. 2 / PL „d“ *
230 V, 24 V AC/DC ± 10%	230 V, 24 V AC/DC ± 10%	230 V, 12-24 V AC/DC + 10%	230 V, 24 V AC/DC ± 10%
< 12 ms	< 12 ms	< 5 ms	< 5 ms
1x Signalgeber 1x Sensing device 8,2 kOhm	2x Signalgeber 2x Sensing device 8,2 kOhm	1x Signalgeber 1x Sensing device 8,2 kOhm	2x Signalgeber 2x Sensing device 8,2 kOhm
1x zwangsgeführter redundanter Relaiskontakt 1x forcibly actuated relay contact	2x zwangsgeführte redundante Relaiskontakte 2x forcibly actuated relay contact	1x Relaiskontakt 1x Relay contact	1x Relaiskontakt 1x Relay contact
Hilfskontakt, manueller Reset Auxiliary contact, manual reset	-	Testsignaleingang Test signal output	Hilfskontakt, Testsignaleingang, manueller Reset Auxiliary contact, test signal input, manual reset
Klarsichtdeckelgehäuse Wall mounting with clear plastic cover case	Klarsichtdeckelgehäuse Wall mounting with clear plastic cover case	Klarsichtdeckelgehäuse Wall mounting with clear plastic cover case	22,5 mm Aufbaugehäuse für 35 mm DIN-Schiene 22,5 mm case for mounting on 35 mm DIN-rail
120 mm x 102 mm x 55 mm	120 mm x 102 mm x 55 mm	120 mm x 100 mm x 57 mm	22,5 mm x 114 mm x 99 mm

SENTIR®
edge

SENTIR®
bumper

SENTIR®
mat

STEPTU
LISENS®
grid

ELMON®
relay

ELMON®
inductive

ELMON®
wicom

DRICO®

ASO Sicherheitschaltgeräte

ASO Safety Relays

ELMON®
relay



Typ | Type
Artikel Nr. | Article No.

ELMON relay 01-27
203 009

*Sicherheitskategorie
und Performance Level*
*Safety category and
Performance Level*

-

Spannungsversorgung
Electric supply

24 V AC/DC \pm 10%

Reaktionszeit
Reaction time

< 5 ms

Eingang | Input

1 x Signalgeber
1 x Sensing device
8,2 k Ω m

Ausgang | Output

1 x Relaiskontakt
1 x Relay contact

Zusatzfunktion
Additional function

-

Gehäuse | Case

Polyurethan, schwarz für 35
mm DIN-Schiene
Polyurethane, black for
mounting on 35 mm DIN-rail

Abmessungen BxHxT
Dimensions WxHxD

20 mm x 64 mm x 49 mm

Das Lieferprogramm der ELMON *relay* Systemkomponenten umfasst weitere Varianten der Auswertelektroniken (Bauform, Betriebsspannung etc.), die einzeln angefragt werden können.

The range of ELMON *relay* system components includes further variations of control units/designs, operating voltages etc., which can be inquired separately.

* Nach EN ISO 13849-1:2008 | According to EN ISO 13849-1:2008

In Verbindung mit einem Signalgeber muss das Performance Level des Gesamtsystems nach EN ISO 13849 ermittelt werden.

In combination with a sensing device the Performance Level of the overall system has to be evaluated according to EN ISO 13849.

ASO Induktive Signalübertragungssysteme ASO Inductive Signal Transmission Systems

ELMON®
inductive

Zwei zusätzliche Adern zum Anschluss einer Kontaktleiste gegenüber dem mitfahrenden Spulenkern wurden integriert.
Pair of cable cores for connecting a contact edge opposite to the travelling coil core.

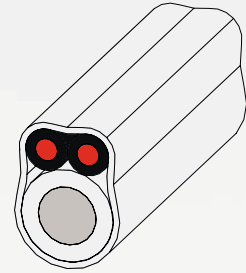

Vorkonfektioniert für Torseite mit Spulenkern
Pre-assembled for travelling coil core

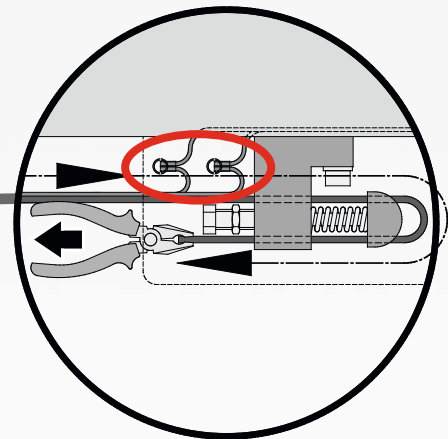
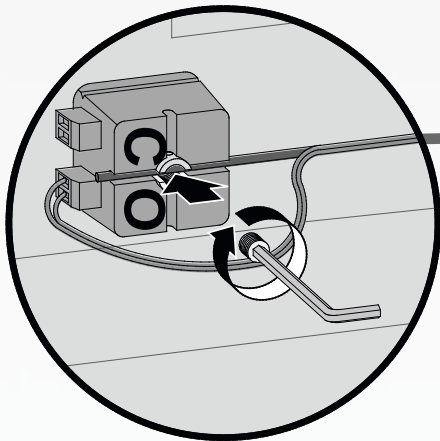

Torseite mit Spanneinheit
Clamping unit

Anschluss der Seilssysteme im Vergleich | Connection of Cable System in Comparison

Konventionell | Conventionally:
Kabelverbindung zum mitfahrenden Spulenkern erforderlich
Cable along the gate's entire length needed

ASO Seilsystem | ASO Cable System:
Kontaktleisten können auf der jeweiligen Torseite angeschlossen werden.
Contact edges can be connected to either side of the gate.

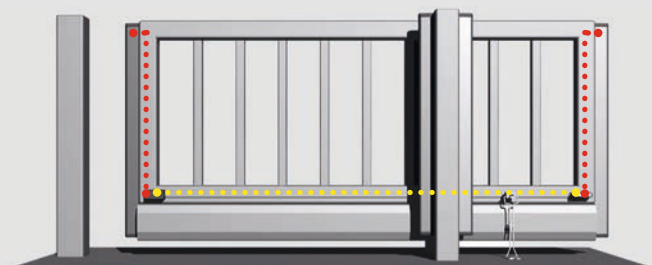
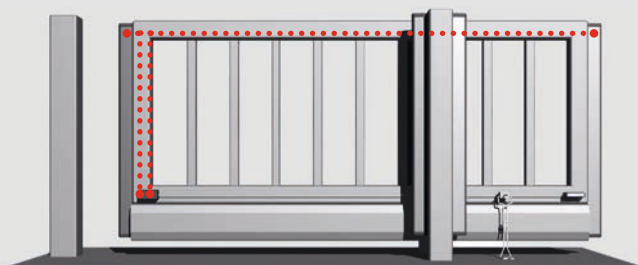

SENTIR®
edge

SENTIR®
bumper

SENTIR®
mat

STEPTU

LISENS®
grid

ELMON®
relay

ELMON®
inductive

ELMON®
wicom

DRICO®

ASO Induktive Signalübertragungssysteme

ASO Inductive Signal Transmission Systems

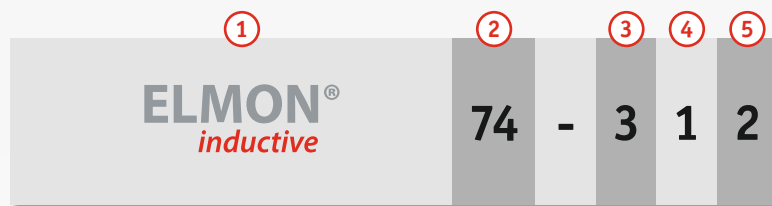
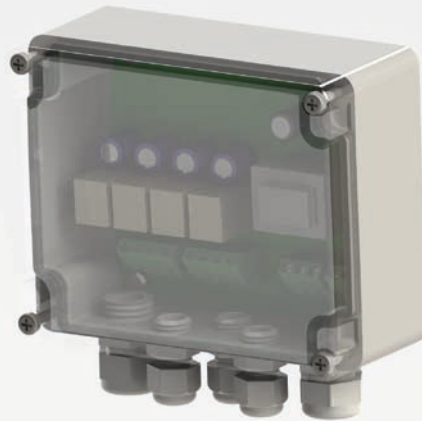

1 Bezeichnung | Description

ASO Induktives Signalübertragungssystem
ASO Inductive signal transmission system

2 Name | Name

70, 71, 74, 77

3 Betriebsspannung | Operating Voltage

1 : 230 V AC
2 : 24 V AC/DC
3 : 24 V AC/CDC + 230 V AC
4 : 12-24 V DC
6 : 24 V AC/DC + 85-265 V AC
7 : 24 V DC
8 : 24 V AC/DC + 120 V AC
9 : Sonderspannungen | Special voltages

4 Gehäusetyp | Casing Versions

0 : ohne Gehäuse | Without case
1 : Klarsichtdeckel | Clear plastic cover case
2 : 35 mm Normschiene | 35 mm DIN-rail
3 : Schnappschiennenmontage | DIN-rail mounting
4 : 11-poliger Stecksockel | 11-pin slot
5 : Steckkarte | Plug-in card
6 : Aufputzgehäuse | Surface-mounted case
9 : Kundengehäuse | Customer's own case

5 Art der Ausgänge | Types of Output

1 : mechanisches Relais Kat. 2 | Mechanical relay Cat. 2
2 : mechanisches, zwangsgeführtes Relais Kat. 3 | Mechanical forced relay Cat. 3
3 : elektronisches Relais Kat. 2 | Electronical relay Cat. 2
4 : Widerstandsausgang Kat. 3 | Resistance output Cat. 3
5 : Transistorausgang Kat. 2 | Transistor output Cat. 2
6 : Transistorausgang Kat. 3 | Transistor output Cat. 3
7 : Puls-Ausgang | Pulse output

ASO Induktive Signalübertragungssysteme

ASO Inductive Signal Transmission Systems

ELMON®
inductive



ELMON inductive 77 R Set S
1320-0910



ELMON inductive 74-312 Set S
1206-0010

Typ | Type
Artikel Nr. | Article No.

Sicherheitskategorie / Performance Level
Safety category / Performance Level

Kat. 2 / PL "d" *

Kat. 3 / PL "e" *

Spannung | Voltage

24 V AC/DC ± 10%

24 V AC/DC ± 10%
230 V AC



ELMON inductive 71-242 Set S
1204-0010

Typ | Type
Artikel Nr. | Article No.

Sicherheitskategorie / Performance Level
Safety category / Performance Level

Kat. 3 / PL "e" *

Spannung | Voltage

24 V AC/DC ± 10%

Das Lieferprogramm der ELMON *inductive* Systemkomponenten umfasst weitere Varianten der Auswertelektroniken (Bauform, Betriebsspannung etc.) und Spulenkern, die einzeln angefragt werden können.
The range of ELMON *inductive* system components includes further variations of control units / designs, operating voltages etc. and coil cores, which can be inquired separately.

* Nach EN ISO 13849-1:2008 | According to EN ISO 13849-1:2008

In Verbindung mit einem Signalgeber muss das Performance Level des Gesamtsystems nach EN ISO 13849 ermittelt werden.
In combination with a sensing device the Performance Level of the overall system has to be evaluated according to EN ISO 13849.

SENTIR®
edge

SENTIR®
bumper

SENTIR®
mat

STEPTU

LISENS®
grid

ELMON®
relay

ELMON®
inductive

ELMON®
wicom

DRICO®

ASO Induktive Signalübertragungssysteme

ASO Inductive Signal Transmission Systems

Einzelkomponenten Single Components

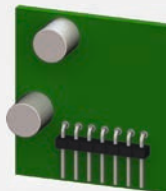

Typ | Type
Artikel Nr. | Article No.

ELMON inductive 70-755
1203-0020

ELMON inductive 70-757
1402-0740

ELMON inductive 74-332
1206-0070

Sicherheitskategorie/
Performance Level
Safety category / Performance
Level

Kat. 2 / PL "d" *

Kat. 2 / PL "d" *

Kat. 3 / PL „e“ *

Spannung | Voltage

24 V DC

24 V DC

24 V AC/DC
230 V AC ± 10%

Gehäuse | Case

Kein Gehäuse
Without case

Kein Gehäuse
Without case

Kein Gehäuse
Without case

Ausstattung | Equipment

-

-

-



Typ | Type
Artikel Nr. | Article No.

ELMON inductive 71-242
1204-0100

ELMON inductive 74-312
1206-0060

Sicherheitskategorie/
Performance Level
Safety category / Performance
Level

Kat. 3 / PL "e" *

Kat. 3 / PL "e" *

Spannung | Voltage

24 V AC/DC ± 10%

24 V AC/DC
230 V AC ± 10%

Gehäuse | Case

Stecksockelgehäuse für 35 mm
DIN-Schiene
Dual in line plug for mounting
on 35 mm DIN-rail

Klarsichtdeckelgehäuse
Wall mounting with clear
plastic cover case

Ausstattung | Equipment

-

-



Typ | Type
Artikel Nr. | Article No.

ELMON inductive 77 R
1320-0880

Sicherheitskategorie /
Performance Level
Safety category /
Performance Level

Kat. 2 / PL "d" *

Spannung | Voltage

24 V AC/DC \pm 10%

Ausgänge | Outputs

Halbleiterrelais-Ausgang
Solid state relays output

Gehäuse | Case

Schwarzes Polyurethangehäuse für DIN-Schiene oder Schraubmontage
Black polyurethane case for DIN-rail or screw assembly

Abmessungen BxHxT
Dimensions WxHxD

64 mm x 35 mm x 97 mm

Das Lieferprogramm der ELMON *inductive* Systemkomponenten umfasst weitere Varianten der Auswertelektroniken (Bauform, Betriebsspannung etc.) und Spulenkern, die einzeln angefragt werden können.

The range of ELMON *inductive* system components includes further variations of control units / designs, operating voltages etc. and coil cores, which can be inquired separately.

* Nach EN ISO 13849-1:2008 | According to EN ISO 13849-1:2008

In Verbindung mit einem Signalgeber muss das Performance Level des Gesamtsystems nach EN ISO 13849 ermittelt werden.
In combination with a sensing device the Performance Level of the overall system has to be evaluated according to EN ISO 13849.

SENTIR[®]
edgeSENTIR[®]
bumperSENTIR[®]
mat

STEPTU

LISENS[®]
gridELMON[®]
relayELMON[®]
inductiveELMON[®]
wicomDRICO[®]

ASO Induktive Signalübertragungssysteme

ASO Inductive Signal Transmission Systems

Zubehör | Accessories



Typ | Type
Artikel Nr. | Article No.

SPK 54 S
1317-0010

SPK 54 M
1317-0020

Beschreibung | Specification

Spulenkern mitfahrend am Tor für Außenmontage am Torprofil (Schraubmontage)
Coil core travelling on the gate for external mounting (screw-type mounting)

Spulenkern mitfahrend am Tor für Außenmontage am Torprofil (M8-Anschluss)
Coil core travelling on the gate for external mounting (M8-connection)

Abmessungen BxHxT
Dimensions WxHxD

43 mm x 36 mm x 48 mm

43 mm x 36 mm x 48 mm



Typ | Type

ISB I1
206 185

SPK 51.2
206 124

Beschreibung | Specification

Kpl. Set mit Spulenkernen, Befestigungswinkeln, 20 m Stahlseil und Zubehör für innenliegende Montage in Laufrollenprofilen von 130 mm bis 190 mm
Complete set with coil cores, mounting brackets, 20 m steel rope and accessories for internal mounting in door roller profiles from 130 mm up to 190 mm

Spulenkern feststehend am Tor für innenliegende Montage
Coil core travelling on the gate for internal installation

Abmessungen BxHxT
Dimensions WxHxD

-

67 mm x 21 mm x 21 mm



SPK 55
1319-0010

Spulenkern feststehend am Tor für Außenmontage am Torprofil
Coil core stationary on the gate for external mounting

39 mm x 27 mm x 40 mm



ISB A4
1209-0020

Spanneinheit, Befestigungswinkel, 20 m Stahlseil und Zubehör für Außenmontage
Clamping unit, Mounting brackets, 20 m steel rope and accessories for external mounting

-

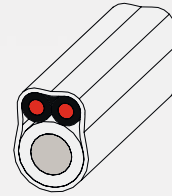

Stahlseil
Steel cable
1209-0170

Stahlseil mit zwei zusätzlichen Adern, 20 m
Steel cable with additional pair of cable cores, 20 m

-



SPK 52.2
206 125

Spulenkern mitfahrend am Tor für innenliegende Montage
Coil core travelling on the gate for internal installation

50 mm x 21 mm x 21 mm



SPE 3
205 147

Anschlusselektronik für SPK 52.2
Connection electronic for SPK 52.2

50 mm x 50 mm x 35 mm

SENTIR[®]
edge

SENTIR[®]
bumper

SENTIR[®]
mat

STEPTU

LISENS[®]
grid

ELMON[®]
relay

ELMON[®]
inductive

ELMON[®]
wicom

DRICO[®]

ASO Funkübertragungssysteme

ASO Wireless Transmission Systems

NEU | NEW



1 *Bezeichnung | Description*
 ASO Drahtloses Signalübertragungssystem
 ASO Wireless signal transmission system

2 *Name | Name*
 81,85

3 *Betriebsspannung | Operating Voltage*
 1 : 230 V AC
 2 : 24 V AC/DC
 3 : 24 V AC/CDC + 230 V AC
 4 : 12-24 V DC
 6 : 24 V AC/DC + 85-265 V AC
 7 : 24 V DC
 8 : 24 V AC/DC + 120 V AC
 9 : Sonderspannungen | Special voltages

4 *Gehäusetyp | Casing Versions*
 0 : ohne Gehäuse | Without case
 1 : Klarsichtdeckel | Clear plastic cover case
 2 : 35 mm Normschiene | 35 mm DIN-rail
 3 : Schnappschiennenmontage | DIN-rail mounting
 4 : 11-poliger Stecksockel | 11-pin slot
 5 : Steckkarte | Plug-in card
 6 : Aufputzgehäuse | Surface-mounted case
 9 : Kundengehäuse | Customer's own case

5 *Art der Ausgänge | Types of Output*
 1 : mechanisches Relais Kat. 2 | Mechanical relay Cat. 2
 2 : mechanisches, zwangsgeführtes Relais Kat. 3 | Mechanical forced relay Cat. 3
 3 : elektronisches Relais Kat. 2 | Electronical relay Cat. 2
 4 : Widerstandsausgang Kat. 3 | Resistance output Cat. 3
 5 : Transistorausgang Kat. 2 | Transistor output Cat. 2
 6 : Transistorausgang Kat. 3 | Transistor output Cat. 3
 7 : Puls-Ausgang | Pulse output

ASO Funkübertragungssystem

ASO Wireless Transmission System

ELMON®
wicom

Typ | Type
Artikel Nr. | Article No.
ELMON wicom 81-463 Set 1
1212-0010

ELMON wicom 81-463 Set 2
1212-0020

ELMON wicom 85-463 Set 1
1212-0050

<i>Anwendung</i> <i>Application</i>	z.B. Schiebetor e.g. Sliding door	z.B. Schiebetor e.g. Sliding door	z.B. Überkopftor e.g. Overhead door
<i>Ausstattung</i> <i>Equipment</i>	1x Sender Transmitter 1x Empfänger Receiver	2x Sender Transmitter 1x Empfänger Receiver	1x Sender Transmitter 1x Empfänger Receiver
<i>Eingang Input</i>	8k2	8k2	8k2, OSE, Schlupftürschalter, Schlaffseilschalter Door-in-door switch, Slack cable switch
<i>Ausgänge Output</i>	8k2, NCC	8k2, NCC	Sicherheitskontaktleiste Safety edge: 8k2, OSE, NCC Stoppkreis Stop loop: 5kΩ, NCC
<i>Betriebsspannung</i> <i>Operation voltage</i>	12-24 V DC		
<i>Sicherheitskategorie und</i> <i>Performance Level</i> <i>Safety category and</i> <i>performance level</i>	Kat. 2 / PL „c“		
<i>Gehäuse Case</i>	Aufputzgehäuse Surface-mounted housing		
<i>Abmessungen BxHxT</i> <i>Dimensions WxHxD</i>	130 x 94 x 60 mm		

In Verbindung mit einem Signalgeber muss das Performance Level des Gesamtsystems nach EN ISO 13849 ermittelt werden.
In combination with a sensing device the Performance Level of the overall system has to be evaluated according to EN ISO 13849.

SENTIR®
edge

SENTIR®
bumper

SENTIR®
mat

STEPTU
LISENS®
grid

ELMON®
relay

ELMON®
inductive

ELMON®
wicom

DRICO®

ASO Funkübertragungssysteme

ASO Wireless Transmission Systems

Zubehör | Accessories



Typ | Type
Artikel Nr. | Article No.

ELMON wicom 81-463 T
1212-0030

ELMON wicom 81-463 R
1212-0040

ELMON wicom 85-463 T
1212-0060

Beschreibung
Specification

Sender
Transmitter

Empfänger
Receiver

Sender
Transmitter

Zubehör | Accessories



Typ | Type
Artikel Nr. | Article No.

ELMON wicom 85-463 R
1212-0070

Batterie | Battery
1212-0100

Beschreibung
Specification

Empfänger
Receiver

Ersatzbatterie für ELMON
wicom
Spare battery for ELMON
wicom

ASO-Torsteuerungen ASO-Drive Controls



①	②	③
DRICO® <i>slife</i>	150	FU 6 2. 3

1 Anwendung | Application

Slife = Schiebetor / sliding gate
Overhead = Vertikaltor / vertical door

2 Leistungsgröße der Steuerung | Output Power Type and Rating

100G= 4,0 kW AC Wendeschutzausführung / Reversing Contactors
150FU= 0,75 kW AC Frequenzumrichter Ausführung / Variable Speed Drive
270FU= 2,7 kW AC Frequenzumrichter Ausführung / Variable Speed Drive
DC= 0,24 kW DC 24 Volt mit PWM / 24 Volt DC Pulse Width Modulated

3 Ausstattung | Scope

23.4 = Standardausführung / Standard Version
62.3 = Mit zusätzlicher Echtzeituhr und Kalender / With additional Real Time Clock and Calendar

SENTIR®
edge

SENTIR®
bumper

SENTIR®
mat

STEPTU

LISENS®
grid

ELMON®
relay

ELMON®
inductive

ELMON®
wicom

DRICO®

ASO Torsteuerungen

ASO Drive Controls

DRICO®

Typ | Type
Artikel Nr. | Article No.

Standardausstattung | General Features

Technische Daten | Technical data

Ausgangsleistung
Output power

Betriebsarten
Operating modes

Anschlüsse für
Connections for

Gehäusegröße
Housing size

Spezifische Ausstattungen | Specific equipment

Geregelte Fahrgeschwindigkeit
Controlled driving speed

Sanft Start/Stop
Soft start/stop

Relais mit Schliesserkontakten (1-3)
Relay with normally open contacts (1-3)

Relais mit Wechslerkontakten (2)
Relay with changeover contacts (2)

Anschluss von 8k2 Leisten
Connection of 8k2 edges

Steckbar mit M8 Steckern
Pluggable with M8 connectors

Mit integrierter Echtzeituhr
With integrated real-time clock

Mit integriertem Kalender
With integrated calendar

Teil-AUF / AUF/ZU- Impuls Funktion
Partail-OPEN / OPEN/CLOSE- Impulse function

AUF/ZU- Ampel
OPEN/CLOSE- traffic light

AUX- Versorgung 24 Volt
AUX- Supply 24 Volt



DRICO slife 100 G
1401-0020



DRICO slife 150 FU 62.3
1402-1350



DRICO slife 270 FU 62.3
1413-0220

230 Volt 1phasig 50 Hz, zum Betrieb von Wechselstrommotoren, Gehäuseschutzart IP54, Temperaturbereich -15 bis +55 Grad C, Anzeige über LC-Display, vorbereitet für Funkempfänger-Steckmodul, mit INDUS Auswertung, Ausgangs-Relais s. Tabelle, Anschlüsse für Sicherheitseinrichtungen und Befehlsgeber s. Tabelle

Supply Voltage 230 Volt 1phase 50 Hz, for connetion to AC Motors, Protection Class IP54, Operating Temperature -15 to +55 Deg C, with LC-Display, prepared for Radio Receiver Module, with integrated INDUS Transmission System, Output Relays see table, Inputs for Safety Sensors and Commands s. Table

DRICO slife 100 G	DRICO slife 150 FU 62.3	DRICO slife 270 FU 62.3
2,2 kW 1phasig 4,0 kW 3phasig	0,75kW 3phasig	2,7kW 3phasig
Totmann, Automatik, Automatischer Zulauf mit Timer, Wechselbetrieb AUF/STOP/ZU/STOP dead man, automatic, automatic closing with timer, alternating operation OPEN/STOP/CLOSE/STOP		
Mechanische Endschalter, Lichtschranke, 8k2 Schaltleisten, Befehlsgeber AUF/STOP/ZU, Blinklampe, Serviceanzeige, 24 Volt AUX-Versorgung Mechanical limit switches, light barrier, 8k2 safety edges, command transmitter OPEN/STOP/CLOSE, flash light, service indicator, 24 Volt AUX supply		
160 x 240 x 100 mm	160 x 240 x 130 mm	160 x 240 x 130 mm
-	•	•
-	•	•
1	3	3
-	2	2
•	•	•
-	•	•
-	•	•
-	•	•
-	•	•
-	•	•
250 mA	500 mA	500 mA

ASO Torsteuerungen ASO Drive Controls

Zubehör | Accessories

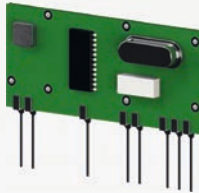

Typ | Type
Artikel Nr. | Article No.

Funkempfänger | Radio receiver
1402-0720

Handsender | Hand transmitter
514 001

Beschreibung | Specification

433,92 MHz

1-kanalig | 1-channel

Passend für | Fits

DRICO *slife* 150/270
DRICO *overhead* 270

Funkempfänger | Radio receiver



Typ | Type
Artikel Nr. | Article No.

Zeitschaltuhr ZU 3 | Timer ZU 3
550 103

EM Modul | EM module
302 038

Passend für | Fits

DRICO *slife* 100

DRICO *slife* 100

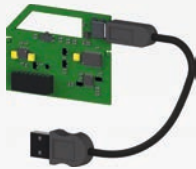

USB Interface
1402-0510

Kommunikationsadapter zum Firmware-Update und Auslesen von Service-daten (PC erforderlich)
Communication adapter for firmware updates and retrieving service data (personal computer needed)

DRICO *slife* 150/270
DRICO *overhead* 270

SENTIR®
edge

SENTIR®
bumper

SENTIR®
mat

STEPTU

LISENS®
grid

ELMON®
relay

ELMON®
inductive

ELMON®
wicom

DRICO®

ASO GmbH - Lieferhinweise und AGB

ASO GmbH - General Delivery Information and Business Terms and Conditions

Hinweise zu Lieferung und Verpackung | Indication for Delivery and Packaging

Alle Waren sind verpackt für die Landbeförderung. Andere Transportverpackungen bitte separat anfragen.

All goods are packed for land freight. Please ask for special transport packing.

Für die Verpackung berechnen wir wie folgt | For packaging we charge as follows:

Netto-Warenwert bis | Net value of goods up to 500,- € pauschal | all in 5,- €
 Netto-Warenwert über | Net value of goods over 500,- € Verpackungskosten frei | packaging free

Alle speziellen Verpackungen müssen kostenpflichtig gesondert bestellt werden.

All special packaging has to be ordered and paid separately.

Verkaufs- und Lieferbedingungen gültig ab 01.05.2002

Geltungsbereich

1. Diese Verkaufsbedingungen gelten gegenüber Unternehmern, juristischen Personen des öffentlichen Rechts und öffentlich-rechtlichen Sondervermögen. Unsere Lieferungen und Leistungen erfolgen ausschließlich aufgrund der nachstehenden Bedingungen. Geschäftsbedingungen des Partners, die von uns nicht ausdrücklich anerkannt werden, haben keine Gültigkeit.

Allgemeine Bestimmungen

2. Die Vertragspartner werden mündliche Vereinbarungen unverzüglich im einzelnen schriftlich bestätigen.
3. Angebote sind freibleibend. Bestellungen werden erst mit unserer Auftragsbestätigung verbindlich. Bei Erzeugnissen die auf Bestellung gesondert gefertigt werden, gilt der Vertrag nach unserer schriftlichen Bestätigung als abgeschlossen. Dieses gilt auch, wenn über die Ausführungen noch Klarstellungen erfolgen müssen, die Lieferzeit und Preis beeinflussen können.
4. Die in Prospekten und Katalogen enthaltenen Angaben und Abbildungen sind branchenübliche Näherungswerte, es sei denn, dass sie von uns ausdrücklich als verbindlich bezeichnet wurden.

Langfrist- und Abrufverträge, Preisanpassung

5. Unbefristete Verträge sind mit einer Frist von 6 Monaten kündbar.
6. Tritt bei Langfristverträgen (Verträge mit einer Laufzeit von mehr als 6 Monaten und unbefristete Verträge) eine wesentliche Änderung der Lohn-, Material- oder Energiekosten ein, so ist jeder Vertragspartner berechtigt, eine angemessene Anpassung des Preises unter Berücksichtigung dieser Faktoren zu verlangen.
7. Ist eine verbindliche Bestellmenge nicht vereinbart, so legen wir unserer Kalkulation die vom Partner für einen bestimmten Zeitraum erwartete, unverbindliche Bestellmenge (Zielmenge) zugrunde. Nimmt der Partner weniger als die Zielmenge ab, sind wir berechtigt, den Stückpreis angemessen zu erhöhen. Nimmt er mehr als die Zielmenge ab, senken wir den Stückpreis angemessen, soweit der Partner den Mehrbedarf mindestens 3 Monate vor der Lieferung angekündigt hat.
8. Bei Lieferverträgen auf Abruf sind uns, wenn nichts anderes vereinbart ist, verbindliche Mengen mindestens 2 Monate vor dem Liefertermin durch Abruf mitzuteilen. Mehrkosten, die durch einen verspäteten Abruf oder nachträgliche Änderungen des Abrufs hinsichtlich Zeit oder Menge durch unseren Partner verursacht sind, gehen zu seinen Lasten; dabei ist unsere Kalkulation maßgebend.

Vertraulichkeit

9. Jeder Vertragspartner wird alle Unterlagen (dazu zählen auch Muster, Modelle und Daten) und Kenntnisse, die er aus der Geschäftsverbindung erhält, nur für die gemeinsam verfolgten Zwecke verwenden und mit der gleichen Sorgfalt wie entsprechende eigene Unterlagen und Kenntnisse gegenüber Dritten geheim halten, wenn der andere Vertragspartner sie als vertraulich bezeichnet oder an ihrer Geheimhaltung ein offenkundiges Interesse hat. Diese Verpflichtung beginnt ab erstmaligem Erhalt der Unterlagen oder Kenntnisse und endet 36 Monate nach Ende der Geschäftsverbindung.
10. Die Verpflichtung gilt nicht für Unterlagen und Kenntnisse, die allgemein bekannt sind oder die bei Erhalt dem Vertragspartner bereits bekannt waren, ohne dass er zur Geheimhaltung verpflichtet war, oder die danach von einem zur Weitergabe berechtigten Dritten übermittelt werden oder die von dem empfangenden Vertragspartner ohne Verwertung geheimhaltender Unterlagen oder Kenntnisse des anderen Vertragspartners entwickelt werden.

Zeichnungen und Beschreibungen

11. Stellt ein Vertragspartner dem anderen Zeichnungen oder technische Unterlagen über die zu liefernde Ware oder ihre Herstellung zur Verfügung, bleiben diese Eigentum des vorlegenden Vertragspartners.

Muster und Fertigungsmittel

12. Die Herstellungskosten für Muster und Fertigungsmittel (Werkzeuge, Formen, Schablonen etc.) werden, sofern nichts anderes vereinbart ist, von der zu liefernden Ware gesondert in Rechnung gestellt. Dies gilt auch für Fertigungsmittel, die infolge von Verschleiß ersetzt werden müssen.
13. Die Kosten für die Instandhaltung und sachgemäße Aufbewahrung sowie das Risiko einer Beschädigung oder Zerstörung der Fertigungsmittel werden von uns getragen.
14. Setzt der Partner während der Anfertigungszeit der Muster oder Fertigungsmittel die Zusammenarbeit aus oder beendet er sie, gehen alle bis dahin entstandenen Herstellungskosten zu seinen Lasten.
15. Die Fertigungsmittel bleiben, auch wenn der Partner sie bezahlt hat, mindestens bis zur Abwicklung des Liefervertrages in unserem Besitz. Danach ist der Partner berechtigt, die Fertigungsmittel herauszuverlangen, wenn über den Zeitpunkt der Herausgabe eine einvernehmliche Regelung erzielt wurde und der Partner seinen vertraglichen Verpflichtungen in vollem Umfang nachgekommen ist.
16. Wir verwahren die Fertigungsmittel unentgeltlich drei Jahre nach der letzten Lieferung an unseren Partner. Danach fordern wir unseren Partner schriftlich auf, sich innerhalb von 6 Wochen zur weiteren Verwendung zu äußern. Unsere Pflicht zur Verwahrung endet, wenn innerhalb dieser 6 Wochen keine Äußerung erfolgt oder keine neue Bestellung aufgegeben wird.
17. Abnehmerbezogene Fertigungsmittel dürfen von uns nur mit vorheriger schriftlicher Zustimmung unseres Partners für Zulieferungen an Dritte verwendet werden.

Preise

18. Unsere Preise verstehen sich in Euro ausschließlich Umsatzsteuer, Verpackung, Fracht, Porto und Versicherung.

Zahlungsbedingungen

19. Alle Rechnungen sind innerhalb von 30 Tagen ab Rechnungsdatum zur Zahlung fällig.
20. Haben wir unstreitig teilweise fehlerhafte Ware geliefert, ist unser Partner dennoch verpflichtet, die Zahlung für den fehlerfreien Anteil zu leisten, es sei denn, dass die Teillieferung für ihn kein Interesse hat. Im übrigen kann der Partner nur mit rechtskräftig festgestellten oder unbestrittenen Gegenansprüchen aufrechnen.
21. Bei Zielüberschreitung sind wir berechtigt, Verzugszinsen in Höhe des Satzes in Rechnung zu stellen, den die Bank uns für Kontokorrentkredite berechnet, mindestens aber in Höhe von 8 Prozentpunkten über dem jeweiligen Basiszinssatz der Europäischen Zentralbank.
22. Bei Zahlungsverzug können wir nach schriftlicher Mitteilung an den Partner die Erfüllung unserer Verpflichtungen bis zum Erhalt der Zahlungen einstellen.
23. Wechsel und Schecks werden nur nach Vereinbarung sowie nur erfüllungshalber und unter der Voraussetzung ihrer Diskontierbarkeit angenommen. Diskontspesen werden vom Tage der Fälligkeit des Rechnungsbetrages an berechnet. Eine Gewähr für rechtzeitige Vorlage des Wechsels und Schecks und für Erhebung von Wechselprotest wird ausgeschlossen.
24. Wenn nach Vertragsschluss erkennbar wird, dass unser Zahlungsanspruch durch mangelnde Leistungsfähigkeit des Partners gefährdet wird, so können wir die Leistung verweigern und dem Partner eine angemessene Frist bestimmen, in welcher er Zug um Zug gegen Lieferung zu zahlen oder Sicherheit zu leisten hat. Bei Verweigerung des Partners oder erfolglosem Fristablauf sind wir berechtigt, vom Vertrag zurückzutreten und Schadenersatz zu verlangen.

Lieferung

25. Sofern nichts anderes vereinbart ist, liefern wir „ab Werk“. Maßgebend für die Einhaltung des Liefertermins oder der Lieferfrist ist die Meldung der Versand- bzw. Abholbereitschaft durch uns.
26. Die Lieferfrist beginnt mit der Absendung unserer Auftragsbestätigung und verlängert sich angemessen, wenn die Voraussetzungen von Ziff. 55 vorliegen.
27. Teillieferungen sind in zumutbarem Umfang zulässig. Sie werden gesondert in Rechnung gestellt.
28. Innerhalb einer Toleranz von 10 Prozent der Gesamtauftragsmenge sind fertigungsbedingte Mehr- oder Minderlieferungen zulässig. Ihrem Umfang entsprechend ändert sich dadurch der Gesamtpreis.

Versand und Gefahrübergang

29. Versandbereit gemeldete Ware ist vom Partner unverzüglich zu übernehmen. Anderenfalls sind wir berechtigt, sie nach eigener Wahl zu versenden oder auf Kosten und Gefahr des Partners zu lagern.
30. Bei Lieferung frei Baustelle versteht sich der vereinbarte Preis stets frei LKW an befahrbarer Straßen ebenerdig angefahren. Das Abladen einschließlich Transport zur Verwendungs- oder Ladestelle obliegt dem Besteller. Dieser hat im Verzugsfall insoweit Kosten und Gefahr des Abladens, Stapelns, Einlagerns und Rücktransportes zu tragen. Der für den Besteller an der Ablieferstelle auftretende Empfänger gilt als ermächtigt, die Lieferung verbindlich anzunehmen.
31. Mangels besonderer Vereinbarung wählen wir das Transportmittel und den Transportweg. Mit der Übergabe an die Bahn, den Spediteur oder den Frachtführer bzw. mit Beginn der Lagerung, spätestens jedoch mit Verlassen des Werkes oder Lagers, geht die Gefahr auf den Partner über, und zwar auch, wenn wir die Anlieferung übernommen haben.

Lieferverzug

32. Können wir absehen, daß die Ware nicht innerhalb der Lieferfrist geliefert werden kann, so werden wir den Partner unverzüglich und schriftlich davon in Kenntnis setzen, ihm die Gründe hierfür mitteilen, sowie nach Möglichkeit den voraussichtlichen Lieferzeitpunkt nennen.
33. Verzögert sich die Lieferung durch einen in Ziff. 55 aufgeführten Umstand oder durch ein Handeln oder Unterlassen des Partners, so wird eine den Umständen angemessene Verlängerung der Lieferfrist gewährt.
34. Der Partner ist zum Rücktritt vom Vertrag nur berechtigt, wenn wir die Nichteinhaltung des Liefertermins zu vertreten haben und er uns erfolglos eine angemessene Nachfrist gesetzt hat.

Eigentumsvorbehalt

35. Wir behalten uns das Eigentum an der gelieferten Ware bis zur Erfüllung aller Forderungen aus der Geschäftsverbindung mit dem Partner vor.
36. Der Partner ist berechtigt, diese Waren im ordentlichen Geschäftsgang zu veräußern, solange er seinen Verpflichtungen aus der Geschäftsverbindung mit uns rechtzeitig nachkommt. Er darf jedoch die Vorbehaltsware weder verpfänden noch zur Sicherheit übereignen. Er ist verpflichtet, unsere Rechte beim kreditierten Weiterverkauf der Vorbehaltsware zu sichern.
37. Bei Pflichtverletzungen des Partners, insbesondere bei Zahlungsverzug, sind wir nach erfolglosem Ablauf einer dem Partner gesetzten angemessenen Frist zur Leistung zum Rücktritt und zur Rücknahme berechtigt; die gesetzlichen Bestimmungen über die Entbehrlichkeit einer Fristsetzung bleiben unberührt. Der Partner ist zur Herausgabe verpflichtet. Wir sind zum Rücktritt vom Vertrag berechtigt, wenn Antrag auf Eröffnung des Insolvenzverfahrens über das Vermögen des Partners gestellt wird.
38. Alle Forderungen und Rechte aus dem Verkauf oder einer gegebenenfalls dem Partner gestatteten Vermietung von Waren, an denen uns Eigentumsrechte zustehen, tritt der Partner schon jetzt zur Sicherung an uns ab. Wir nehmen die Abtretung hiermit an.
39. Eine etwaige Be- oder Verarbeitung der Vorbehaltsware nimmt der Partner stets für uns vor. Wird die Vorbehaltsware mit anderen, nicht uns gehörenden Gegenständen verarbeitet oder untrennbar vermischt, so erwerben wir das Miteigentum an der neuen Sache im Verhältnis des Rechnungswertes der Vorbehaltsware zu den anderen verarbeiteten oder vermischten Gegenständen zum Zeitpunkt der Verarbeitung oder Vermischung. Werden unsere Waren mit anderen beweglichen Gegenständen zu einer einheitlichen Sache verbunden oder untrennbar vermischt und ist die andere Sache als Hauptsache anzusehen, so überträgt der Partner uns anteilmäßig Miteigentum, soweit die Hauptsache ihm gehört. Der Partner verwarht das Eigentum oder Miteigentum für uns. Für die durch Verarbeitung oder Verbindung bzw. Vermischung entstehende Sache gilt im übrigen das gleiche wie für die Vorbehaltsware.
40. Über Zwangsvollstreckungsmaßnahmen Dritter in die Vorbehaltsware, in die uns abgetretenen Forderungen oder in sonstige Sicherheiten hat der Partner uns unverzüglich unter Übergabe der für eine Intervention notwendigen Unterlagen zu unterrichten. Dies gilt auch für Beeinträchtigungen sonstiger Art.
41. Übersteigt der Wert der bestehenden Sicherheiten die gesicherten Forderungen insgesamt um mehr als 20 Prozent, so sind wir auf Verlangen des Partners insoweit zur Freigabe von Sicherheiten nach unserer Wahl verpflichtet.

Sachmängel

42. Die Beschaffenheit der Ware richtet sich ausschließlich nach den vereinbarten technischen Liefervorschriften. Falls wir nach Zeichnungen, Spezifikationen, Mustern usw. unseres Partners zu liefern haben, übernimmt dieser das Risiko der Eignung für den vorgesehenen Verwendungszweck. Entscheidend für den vertragsgemäßen Zustand der Ware ist der Zeitpunkt des Gefahrübergangs gemäß Ziff. 31.
43. Für Sachmängel, die durch ungeeignete oder unsachgemäße Verwendung, fehlerhafte Montage bzw. Inbetriebsetzung durch den Partner oder Dritte, übliche Abnutzung, fehlerhafte oder nachlässige Behandlung entstehen, stehen wir ebenso wenig ein wie für die Folgen unsachgemäßer und ohne unsere Einwilligung vorgenommener Änderungen oder Instandsetzungsarbeiten des Partners oder Dritter. Gleiches gilt für Mängel, die den Wert oder die Tauglichkeit der Ware nur unerheblich mindern.
44. Sachmängelansprüche verjähren in 24 Monaten. Dies gilt nicht, soweit das Gesetz längere Fristen zwingend vorschreibt, insbesondere für Mängel bei einem Bauwerk und bei einer

Ware, die entsprechend ihrer üblichen Verwendungsweise für ein Bauwerk verwendet wurde und dessen Mangelhaftigkeit verursacht hat.

45. Wurde eine Abnahme der Ware oder eine Erstmusterprüfung vereinbart, ist die Rüge von Mängeln ausgeschlossen, die der Partner bei sorgfältiger Abnahme oder Erstmusterprüfung hätte feststellen können.
46. Uns ist Gelegenheit zu geben, den gerügten Mangel festzustellen. Beanstandete Ware ist auf Verlangen unverzüglich an uns zurück zu senden; wir übernehmen die Transportkosten, wenn die Mängelrüge berechtigt ist. Wenn der Partner diesen Verpflichtungen nicht nachkommt oder ohne unsere Zustimmung Änderungen an der bereits beanstandeten Ware vornimmt, verliert er etwaige Sachmängelansprüche.
47. Bei berechtigter, fristgemäßer Mängelrüge bessern wir nach unserer Wahl die beanstandete Ware nach oder liefern einwandfreien Ersatz.
48. Kommen wir diesen Verpflichtungen nicht oder nicht vertragsgemäß innerhalb einer angemessenen Zeit nach, so kann der Partner uns schriftlich eine letzte Frist setzen, innerhalb der wir unseren Verpflichtungen nachzukommen haben. Nach erfolgreichem Ablauf dieser Frist kann der Partner Minderung des Preises verlangen, vom Vertrag zurücktreten oder die notwendige Nachbesserung selbst oder von einem Dritten auf unsere Kosten und Gefahr vornehmen lassen. Eine Kostenerstattung ist ausgeschlossen, soweit die Aufwendungen sich erhöhen, weil die Ware nach unserer Lieferung an einen anderen Ort verbracht worden ist, es sei denn, dies entspricht dem bestimmungsgemäßen Gebrauch der Ware.
49. Gesetzliche Rückgriffsansprüche des Partners gegen uns bestehen nur insoweit, als der Partner mit seinem Abnehmer keine Vereinbarungen getroffen hat, die über die gesetzlichen Mängelansprüche hinausgehen. Für den Umfang der Rückgriffsansprüche gilt ferner Ziff. 48 letzter Satz entsprechend.

Sonstige Ansprüche, Haftung

50. Soweit sich nachstehend nichts anderes ergibt, sind sonstige und weitergehende Ansprüche des Partners gegen uns ausgeschlossen. Dies gilt insbesondere für Schadenersatzansprüche wegen Verletzung von Pflichten aus dem Schuldverhältnis und aus unerlaubter Handlung. Wir haften deshalb nicht für Schäden, die nicht an der gelieferten Ware selbst entstanden sind. Vor allem haften wir nicht für entgangenen Gewinn oder sonstige Vermögensschäden des Partners.
51. Vorstehende Haftungsbeschränkungen gelten nicht bei Vorsatz, bei grober Fahrlässigkeit unserer gesetzlichen Vertreter oder leitenden Angestellten sowie bei schuldhafter Verletzung wesentlicher Vertragspflichten. Bei schuldhafter Verletzung wesentlicher Vertragspflichten haften wir - außer in den Fällen des Vorsatzes oder der groben Fahrlässigkeit unserer gesetzlichen Vertreter oder leitenden Angestellten - nur für den vertragstypischen, vernünftigerweise vorhersehbaren Schaden.
52. Die Haftungsbeschränkung gilt ferner nicht in den Fällen, in denen nach Produkthaftungsgesetz bei Fehlern der gelieferten Ware für Personen- oder Sachschäden an privat genutzten Gegenständen gehaftet wird. Sie gilt auch nicht bei der Verletzung von Leben, Körper oder Gesundheit und beim Fehlen von zugesicherten Eigenschaften, wenn und soweit die Zusicherung gerade bezweckt hat, den Partner gegen Schäden, die nicht an der gelieferten Ware selbst entstanden sind, abzusichern.
53. Soweit unsere Haftung ausgeschlossen oder beschränkt ist, gilt dies auch für die persönliche Haftung unserer Angestellten, Arbeitnehmer, Mitarbeiter, gesetzlichen Vertreter und Erfüllungsgehilfen.
54. Die gesetzlichen Regelungen zur Beweislast bleiben in Leistung unberührt.

Höhere Gewalt

55. Höhere Gewalt, Arbeitskämpfe, Unruhen, behördliche Maßnahmen, Ausbleiben von Zulieferungen unserer Lieferanten und sonstige unvorhersehbare, unabwendbare und schwerwiegende Ereignisse befreien die Vertragspartner für die Dauer der Störung und im Umfang ihrer Wirkung von den Leistungspflichten. Dies gilt auch, wenn diese Ereignisse zu einem Zeitpunkt eintreten, in dem sich der betroffene Vertragspartner in Verzug befindet, es sei denn, daß er den Verzug vorsätzlich oder grob fahrlässig verursacht hat. Die Vertragspartner sind verpflichtet, im Rahmen des Zumutbaren unverzüglich die erforderlichen Informationen zu geben und ihre Verpflichtungen den veränderten Verhältnissen nach Treu und Glauben anzupassen.

Erfüllungsort, Gerichtsstand und anwendbares Recht

56. Sofern sich aus der Auftragsbestätigung nichts anderes ergibt, ist unser Geschäftssitz Erfüllungsort.
57. Für alle Rechtsstreitigkeiten, auch im Rahmen eines Wechsel- und Scheckprozesses, ist unser Geschäftssitz Gerichtsstand. Wir sind auch berechtigt, am Sitz des Partners zu klagen.
58. Auf die Vertragsbeziehung ist ausschließlich das Recht der Bundesrepublik Deutschland anzuwenden. Die Anwendung des Übereinkommens der Vereinten Nationen vom 11. April 1980 über Verträge über den Warenkauf (CISG - „Wiener Kaufrecht“) ist ausgeschlossen.
59. Bei Schriftstücken ist die Deutsche Fassung verbindlich.

The English version of these Terms and Conditions is available at <http://www.asosafety.co.uk/terms-and-conditions/>

ASO Weltweit ASO Worldwide



Hauptsitz Europa

Headquarters Europe

ASO GmbH
Hansastraße 52
59557 Lippstadt
Germany

Tel +49 2941 9793-0
Fax +49 2941 9793-299
www.asosafety.de
sales-eu@asosafety.com

Hauptsitz USA

Headquarters USA

ASO Safety Solutions Inc.
350 N Frontage Road
Landing, NJ 07850
USA

Phone +1 973 586 9600
Fax +1 973 784 4994
www.asosafety.com
sales-us@asosafety.com

Hauptsitz Asien-Pazifik

Headquarters Asia Pacific

ASO Safety Solutions Nanjing Co. Ltd.
Jinma Lu 3 Maqun Scientific Park
210049 Nanjing
China

Phone +86 25 856 73990
www.asosafety.cn
sales-cn@asosafety.com

ASO Frankreich

ASO France

VRD ASO France
67 Avenue de Verdun Lot 37
77470 Trilport

Phone +33 1 6022 7244
Fax +33 1 6042 2350
www.asosafety.fr
france@asosafety.com

ASO Großbritannien

ASO United Kingdom

Unit 16, James Scott Road
Halesowen West Midlands,
B63 2QT

Phone +44 1384 413366
Fax +49 2941 9793-299
www.asosafety.co.uk
england@asosafety.com

ASO Partner weltweit

ASO Partners Worldwide

Europa | Europe

Belgien | Belgium

AB Matic NV
Mrs. Geurs
Duifhuisstraat 37
B-3800 Sint-Truiden

Phone +32 11 59 33 50
www.ab-matic.be
info@ab-matic.be

Dänemark | Denmark

OEM Automatic KLITSO
Mr. Holst
Engholm Parkvej 4
3450 Allerød

Phone +45 48 10 64 81
www.oemklitso.dk
mikkel.holst@oemklitso.dk

Deutschland | Germany

Safepart
Mr. Oehlert
Auf dem Rübenkampe 5
31789 Hameln

Phone +49 5151 82 22 31
www.safepart.de
info@safepart.de

England | England

EasyGates Ltd.
Mr. Roddy
Unit 16, James Scott Road
Halesowen West Midlands,
B63 2QT

Phone +44 1384 569 942
www.easygatesdirect.co.uk
info@easygatesdirect.co.uk

Finnland | Finland

Estland | Estland

Sähkolehto Oy
Mr. Lehto
Holkittie 14
00800 Helsinki

Phone +358 9 774 6420
www.sahkolehto.fi
office@sahkolehto.fi

Italien | Italy

Tritecnica S p A
Mr. Bacco
Viale Lazio 26
20135 Milano

Phone +39 02 54 19 41
www.tritecnica.it
info@tritecnica.it

Niederlande | Netherlands

KNAP Automation
Mr. Matze
Kubus 21
3364 DG Sliedrecht

Phone +31 184 833 003
www.knap.tech
peter@knap.tech

Österreich | Austria

CONTRA Elektronische Bauelemente
Vertriebsgesellschaft mbH

Mr. Petsch
Autokaderstraße 104
1210 Wien

Phone +43 1 27 82 55 50
www.contra.at
office@contra.at

Polen | Poland

Bibus Menos Sp.z.o.o.
Mr. Palinski
ul. Spadochroniarzy 18
80-298 Gdansk

Phone +48 660 95 70
www.bibusmenos.pl
www.mechatronika.tech
mpa@bibusmenos.pl

Schweden | Sweden

OEM Automatic
Mr. Thörn
Dalagatan 4
57392 Tranås

Phone +46 76 527 85 36

www.oemautomatic.se
stefan.thorn@oemautomatic.se

Schweiz | Switzerland

MATTLE Industrie-Produkte AG
Mr. Schönbächler
Allmendstrasse 8
8320 Fehraltorf/ZH

Phone +41 44 938 13 33
www.mattle-ag.ch
info@mattle-ag.ch

Slowakei | Slovakia Tschechien | Czech Republic

CONTRA s.r.o.
Mr. Klich
V Pískách 395/16a
Brno, 620 00

Phone +420 543 210 046
www.contra-brno.cz
contra-brno@contra-brno.cz

Spanien | Spain

Soltekin S.L.
Mr. González
Apdo. Correos No. 62
08440 Cardedeu Barcelona

Phone +34 93 8 71 19 45
www.soltekin.com
central@soltekin.com

Türkei | Turkey

DÖNÜŞÜM
Ms. Conkir
Atakoy 11. Kısım
2. Etap Konutlari Zambak Apt. C
Blok No. 22
34156 Bakırköy/Istanbul

Phone +90 21 26 61 87 42
www.donusumtr.com
info@donusumtr.com

Übersee | Overseas

Australien | Australia

For door and gate applications:

Portcullis Australia PTY Ltd.
Mr. Horsman
PO Box 3166
Grose Vale
NSW 2753

Phone +61 2 45 72 29 00
www.portcullis.com.au
steve@portcullis.com.au

For industrial applications:

Venus Automation PTY Ltd.
Mr. Kotecha
15/79-85 Mars Road
Lane Cove West 2066

Phone +61 2 8459 7766
www.venusautomation.com.au
info@venusautomation.com.au

Korea | Korea

Mahani Electric Co. Ltd.
Mr. Park
7, Dwitgol 1-ro, Gwacheon-si,
Gyeonggi-do, 13814

Phone +82 2 2194 3302
www.mec.co.kr
mhpark@mec.co.kr

Taiwan | Taiwan

Daybreak International Corp.
Mr. Leong
124 Chung-Cheng-Road
Shilin, Taipei

Phone +886 2 88 66 12 31
www.daybreak.com.tw
day111@ms23.hinet.net

SENTIR®
edge

SENTIR®
bumper

SENTIR®
mat

STEPTU
LISENS®
grid

ELMON®
relay

ELMON®
inductive

ELMON®
wicom

DRICO®



Hauptsitz Europa
Headquarters Europe

ASO GmbH
Hansastraße 52
59557 Lippstadt
DEUTSCHLAND

Tel +49 2941 9793-0
Fax +49 2941 9793-299
www.asosafety.de
sales-eu@asosafety.com

Hauptsitz USA
Headquarters USA

ASO Safety Solutions Inc.
300 Roundhill Drive, Unit 6
Rockaway, NJ 07866
USA

Phone +1 973 586 9600
Fax +1 973 784 4994
www.asosafety.com
sales-us@asosafety.com

Hauptsitz Asien-Pazifik
Headquarters Asia Pacific

ASO Safety Solutions Nanjing Co. Ltd.
Jinma Lu 3 Maqun Scientific Park
210049 Nanjing
CHINA

Phone +86 25 856 73990
www.asosafety.cn
sales-cn@asosafety.com